

# ACP Baustofftechnik

## Gesamtkatalog



# Das Leistungspaket der ACP Baustofftechnik

## ZUVERLÄSSIGKEIT

- Von unabhängigen Instituten permanent geprüfte Markenqualität
- Papier- und elektronischer Katalog mit technischen Daten
- Sonderschrauben für spezielle Anforderungen im Trockenbau
- Speziallösungen für hohe Ansprüche, z. B. in Feuchträumen
- Kundenmaterialnummern auf den Warendokumenten
- Farbleitsystem für alle Befestigungsprodukte

## SCHNELLIGKEIT

- Lieferung in BRD innerhalb ca. 2 Arbeitstagen
- „One face to the customer“ – Im Innendienst ein Ansprechpartner für alle Fragen
- E-Procurement-Lösungen, OCI-Schnittstelle, Edifact Invoice/Orders
- QR-Code auf den Etiketten (Direktzugang zu unserer Homepage)
- Bauaufsichtliche Zulassungen, Datenblätter und Leistungserklärungen im Internet
- Newsletter für unsere Kunden informieren zu neuen Produkten, Aktionen

## WARENVERFÜGBARKEIT

- 99 % aller bestellten Artikel liefern wir lagermäßig.
- Ab 300 EUR Warenwert frei-Haus-Lieferung (an Lager) innerhalb BRD (außer Expressleistungen).
- Lieferung in Mengen LKW/Container auf Anfrage

### Wichtige Hinweise:

Sämtliche in diesem Katalog gemachten Angaben sind unverbindlich. Alle Informationen wurden nach bestem Wissen im Katalog angegeben. Bei den Artikeln dieses Kataloges haben wir eine detaillierte Beschreibung der Ausführung, Qualität und Anwendung gemacht und die Abbildungen sind möglichst naturgetreu. Änderungen ohne vorherige Benachrichtigung behalten wir uns vor z. B. im Fall von Weiterentwicklungen oder um Verbesserungen durchführen zu können.

Für Nachteile, die sich aus eventuellen Druckfehlern oder fehlerhaften Anwendungen ergeben, wird keine Haftung übernommen. Der Katalog bleibt Eigentum der ACP Baustofftechnik. Nachdruck, auch auszugsweise Wiedergabe, ist nur mit schriftlicher Genehmigung der ACP Baustofftechnik, Kupferzell, erlaubt.

# ACP Online-Shop

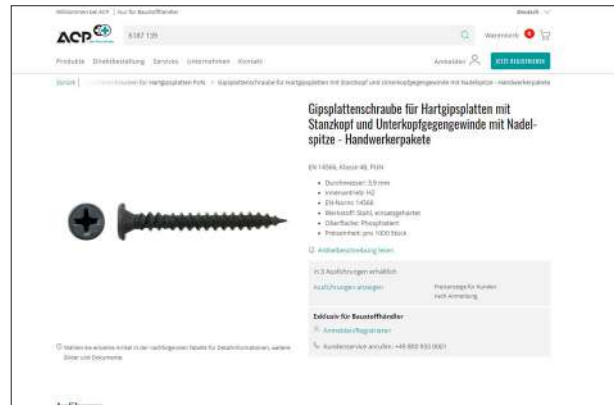
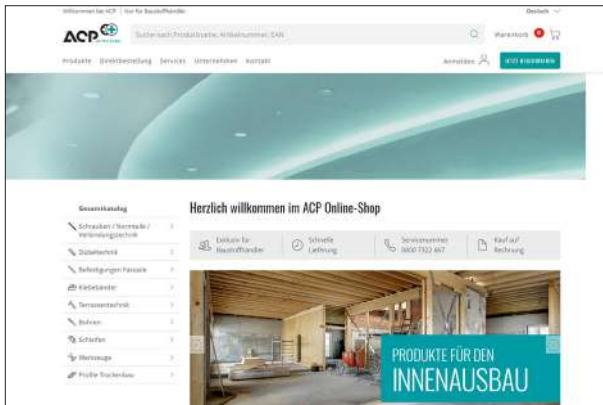

- 1.000 Artikel schnell finden mit geführter Navigation
- Ihr persönlicher, speicherbarer Einkaufskorb mit Ihren individuellen Preisen und für wiederholende Bestellungen
- Verfügbarkeit Ihrer Artikel: Anzeige durch ein Ampelsystem
- Ausführliche Produktinformationen, Abbildungen, mit Einsicht in die bauaufsichtlichen Zulassungen und Datenblättern
- Einfache und schnelle Direktbestellung der bereits ausgewählten Artikel mit einem Bestellformular
- Abweichende Lieferadressen möglich
- Kundenmaterialnummern erleichtern Ihre Suche und Bestellungen

## Das unterstützt Ihr wirtschaftliches Arbeiten

- Die Festlegung von Rechte-Profilen (Sub-User)
- Die Vergabe von Einkaufskontingenten
- Ihre Budgetverwaltung, mit internem Genehmigungsworkflow
- Vordefinierte Kostenstellen auf Bestellungen
- Ihre Minimal-/Maximal –Bestellwerte bis auf Positionsebene

Mit dem ACP Online-Shop sind Sie noch schneller am Ziel!

[www.acp-baustofftechnik.de/shop](http://www.acp-baustofftechnik.de/shop)



## E-Procurement-Lösungen

Schnelle elektronische Beschaffung und Verwaltung durch Anbindung an Ihr System sowie elektronische Kataloge in vielen Formaten.

# Inhaltsverzeichnis

Bezeichnung	Artikel-Vornr.	Seite
<b>A</b>		
Alu-Abschlussprofil	€€ 6027	74
Alu-Eckwinkel 90°	€€ 6025	75
Anputzleiste	6995	77
<b>B</b>		
Bithalter, magnetisch, einstellbare Einschraubtiefe	6517	70
<b>Bits 1/4"</b>		
↳ 100er Paket	6515	69
↳ 10er Paket	6515	69
Blechrandelle Ø 70 mm, verzinkt	6107	57
Blechscherer mit Hebelübersetzung	6520	72
<b>Bohrschraube</b>		
↳ Scheibenkopf Ø 11,0 mm	6265	19
↳ DIN 7504-K, Handwerkerpakete (Sechskantkopf)	6267	19
↳ DIN 7504-K, Kleinpakete (Sechskantkopf)	6268	19
↳ DIN 7504-N, Handwerkerpakete (Linsenkopf)	6265	18
↳ DIN 7504-N, Kleinpakete (Linsenkopf)	6266	18
Bolzenanker B, ETA-Zulassung	€€ 6134	58
<b>D</b>		
Dachpappstifte, extra großer Kopf	6320	73
Dämmstoff-Halteteller	6110	52
Deckennagel DA, ETA-Zulassung	€€ 6109	46
Deckennagel-Dübel MND, ETA-Zulassung	€€ 6109	45
Dielenschraube, TX-Antrieb	6227	28
<b>E</b>		
<b>Eckschutzprofile STRAITFLEX</b>		
↳ Mid-Flex 300 Eckschutzprofil	6025	75
↳ Uno Bead	6025	75
↳ Perfect 90	6025	75
Einschlag-Gipskartondübel	6104	50
Expressnagel	6107	57
<b>F</b>		
<b>Fensterrahmenschraube</b>		
↳ Holz, TX-Antrieb	6226	29
↳ Universal, TX-Antrieb	6226	29
<b>G</b>		
Gerüstdübel	6117	55
Gerüstösen	6117	55
Gerüststopfen	6117	55
Gewebewinkel PVC-Einlage	6021	76
Gewindestangen DIN 976-1, Festigkeitsklasse 4.8	6253	35
Gips auf Gips-Schraube	6186	14
Gipskartondübel ZD	6104	47
<b>Gipsplattenschraube für Hartgipsplatten</b>		
↳ Handwerkerpakete	€€ 6187	16
↳ Doppelganggewinde	€€ 6187	16
↳ gegurtet	€€ 6194	17
<b>Gipsplattenschraube für Lochplatten</b>		
↳ Senkkopf	€€ 6188	15
↳ Senkkopf, C4-oberflächenveredelt	€€ 6188	15

Bezeichnung	Artikel-Vornr.	Seite
<b>Gipsplattenschrauben</b>		
↳ Doppelganggewinde, Bohrspitze, EN 14566 Ø 3,5 mm, Handwerkerpakete	€€ 6182	10
↳ Doppelganggewinde, Bohrspitze, EN 14566 Ø 3,5 mm, Kleinpakete	€€ 6184	10
↳ Doppelganggewinde, Bohrspitze, EN 14566 Ø 4,2 mm, Handwerkerpaket	€€ 6183	9
↳ Doppelganggewinde, Bohrspitze, EN 14566 Ø 3,5 mm, gegurtet	€€ 6197	10
↳ Doppelganggewinde, EN 14566, Ø 3,9 mm C4-oberflächenveredelt	€€ 6172	6
↳ Doppelganggewinde, EN 14566, Ø 3,6 mm Handwerkerpakete	€€ 6167	6
↳ Doppelganggewinde, EN 14566, Ø 3,9; 4,0; 5,0 mm Handwerkerpakete	€€ 6170	6
↳ Doppelganggewinde, EN 14566, Ø 3,9; 4,0; 5,0 mm Kleinpakete	€€ 6172	6
↳ Doppelganggewinde, Flachkopf, EN 14566 Ø 4,2 mm, Handwerkerpaket	€€ 6165	13
↳ Doppelganggewinde, Flachkopf, EN 14566 Ø 4,2 mm, Kleinpaket	€€ 6166	13
↳ Doppelganggewinde, EN 14566, Ø 3,9 mm gegurtet	€€ 6192	7
↳ Eingangsgewinde, EN 14566, Ø 3,9; 4,0; 5,0 mm Handwerkerpakete	€€ 6174	8
↳ Eingangsgewinde, EN 14566, Ø 3,9; 4,0; 5,0 mm Kleinpakete	€€ 6176	8
↳ Eingangsgewinde, Flachkopf, EN 14566, Ø 4,2 mm Handwerkerpaket	€€ 6165	13
↳ Eingangsgewinde, Flachkopf, EN 14566, Ø 4,2 mm Kleinpaket	€€ 6166	13
↳ Eingangsgewinde, EN 14566, Ø 3,9 mm, gegurtet	€€ 6191	9
<b>Gipsplattenschraube für Faserplatten</b>		
↳ Blechschraubengewinde, Bohrspitze, Handwerkerpakete	€€ 6179	12
↳ Blechschraubengewinde, Bohrspitze, Kleinpakete	€€ 6179	12
↳ Hoch-Tief-Gewinde (HiLo), gegurtet	€€ 6190	12
↳ Hoch-Tief-Gewinde (HiLo), Handwerkerpakete	€€ 6178	11
↳ Hoch-Tief-Gewinde (HiLo), Kleinpakete	€€ 6180	11
<b>Gipsplattenschraube für Profilverbinding</b>		
↳ Zylinderkopf, C4-oberflächenveredelt	€€ 6164	14
↳ Zylinderkopf, Handwerkerpaket	€€ 6163	14
↳ Zylinderkopf, Kleinpaket	€€ 6164	14
<b>H</b>		
Hammerbohrer speed-tron, SDS-plus Aufnahme	6509	71
Handschleifer	6505	72
Hohlraumdübel, Metall, inklusive Schraube	6108	48
<b>I</b>		
Isolierdübel	6116	56
Isolierplattendübel, Metall, brandschutzgeprüft	6115	54
<b>Isolierplatten- und Dämmstoffdübel</b>		
↳ Kunststoffnagel, ETA	€€ 6110	51
↳ Stahlnagel, ETA	€€ 6113	53
<b>J</b>		
Justierbare Distanzschraube, TX-Antrieb	6225	28

# Inhaltsverzeichnis

Bezeichnung	Artikel-Vornr.	Seite
<b>K</b>		
Klebebänder für Trockenbau		
↳ Trennwandband, B1, selbstklebend	6030	59
↳ Trennwandband, B2, selbstklebend	6035	59
↳ Stuckband	6034	60
↳ Trennfix	6057	60
↳ Fugentrennwandband	6056	61
↳ Glasfaserbewehrungsstreifen, ungelocht	6040	61
↳ Gittergewebestreifen, selbstklebend	6045	61
Klebebänder für Maler, Verputzer, Stuckateur		
↳ Klebeband, Feinkrepp	6054	62
↳ PREMIUM Klebeband, Feinkrepp	6054	62
↳ Masker Tape mit Papierklebekante	6054	63
↳ Masker Tape mit Gewebeband	6054	63
↳ Klebeband, Weich-PVC, glatt	6050	64
↳ EASY UNROLL Klebeband, Weich-PVC	6050	64
↳ Klebeband, Weich-PVC, gerillt	6051	65
↳ PVC-Duoband	6052	65
↳ BASIC Gold-Tape	6054	66
↳ PREMIUM Gold-Tape	6054	66
↳ Gewebeband blau	6053	67
↳ PE-Schutzfolie blau	6053	67
Weitere Klebebänder		
↳ Steinband, gewebeverstärkt	6053	68
↳ Klebeband, aluminiumbedampft	6055	68
<b>L</b>		
Leichtbauplattenanker, Kunststoff	6307	73
<b>M</b>		
Montagezange für Hohlraumdübel	6108	48
Multi-Knoten-Dübel		
↳ mit Kragen	6102	52
<b>N</b>		
Nageldübel L2	6128	44
Nylondübel	6100	49
<b>P</b>		
PanelFix-Holzbauschraube mit Senkkopf, ETA-Zulassung	6221	23-25
PanelFix-Holzbauschraube mit Tellerkopf, ETA-Zulassung	6221	26-27
Premium-Nageldübel, Senkkopf	6105	42
Premium-Spezial-Nageldübel, Zylinderkopf, für Metall-Profile	CE CE 6106	43
PVC-Eckwinkel	6026	74
PVC-Einfassprofil L-Form	6031	76
<b>R</b>		
Rohe Scheiben DIN 440 R (ISO 7094)	6284	38

Bezeichnung	Artikel-Vornr.	Seite
<b>S</b>		
Schleifgitter	6505	72
Schlossschrauben DIN 603 inklusive Mutter	6243	34
Sechskant-Holzschrauben DIN 571 (Schlüsselschraube)	6222	32
Sechskant-Muttern DIN 934	6291	36
Sechskant-Schrauben DIN 601 inklusive Mutter (Maschinenschraube)	6240	33
Spanplattenschrauben		
↳ Pan Head Kopf	6208	21
↳ Edelstahl A2, Senkkopf, TX-Antrieb	6209	22
↳ Senkkopf, TX-Antrieb, Unterkopfverstärkung, Handwerkerpakete	6204	21-22
Spenglerschrauben		
↳ TX-Antrieb, 2-teilig mit 15 mm EPDM-Dichtscheibe Edelstahl A2 verkupfert	6370	40
↳ TX-Antrieb, 2-teilig mit 20 mm EPDM-Dichtscheibe Edelstahl A2 verkupfert	6370	40
↳ TX-Antrieb, 2-teilig mit 15 mm EPDM-Dichtscheibe Edelstahl A2 blank	6372	41
↳ TX-Antrieb, 2-teilig mit 15 mm EPDM-Dichtscheibe Edelstahl A2 blank	6372	41
Stahlnägel		
↳ Scheibenkopf, Längsriffelung	6300	39
↳ Senkkopf, unterbrochene Längsriffelung	6302	39
Stichsäge für Gipskarton	6510	73
<b>T</b>		
Teller für Isolierplattendübel, Metall	6115	54
Terrassenschrauben		
↳ Edelstahl A2, TX-Antrieb	6203	30
↳ Edelstahl C1 gehärtet, TX-Antrieb	6203	31
<b>U</b>		
Universalhalter für 1/4" kurz, magnetisch	6517	70
Unterlegscheiben		
↳ DIN 125 (Form A: ISO 7089 und Form B: ISO 7090)	6276	37
↳ DIN 9021 (ISO 7093)	6281	36
↳ Toleranz DIN 522 A, großer Außendurchmesser	6278	37
<b>Z</b>		
Zargensätze	6246	38

# Gipsplattenschrauben, Doppelganggewinde (Schnellbauschrauben, Feingewinde)

## EN 14566, Klasse 48, TMN

Gipsplattenschrauben mit Doppelganggewinde werden für die Befestigung von Gipskartonplatten auf Unterkonstruktion Profile aus Stahlblech bis 0,6 mm Dicke eingesetzt. Sie lassen sich einfach und ohne Vorbohren durch die Gipskartonplatten in das Metallprofil eindrehen. Für alle aufgeführten Abmessungen wird nur ein Einschraubwerkzeug (Bit Kreuzschlitz PH 2) benötigt.



 PH 2, Artikel-Nr. 6515 301 002



**Material:** Einsatzstahl, oberflächengehärtet, phosphatiert und geölt, silikonfrei

### Hinweis:

- Baustoffklasse A1, d. h. Gipsplattenschrauben sind nicht brennbar.
- Auszieh Widerstand 450 N auf Metallprofilen nach EN 14195 (0,60 ± 0,04 mm) bzw. Holz nach EN 338, Klasse C 16.

### Handwerkerpakete

Artikel-Nr.	Maße mm	Gewindelänge mm	Stück/Paket	Stück/Umkarton	Stück/Palette	EAN-Code
6167 036 25	3,6 x 25	18	1.000	12.000	480.000	4029484180554
6167 036 35	3,6 x 35	28	1.000	9.000	360.000	4029484180561
6167 036 45	3,6 x 45	31	1.000	6.000	240.000	4029484180578
6167 036 155	3,6 x 55	35	500	–	–	4029484929351
6170 039 025	3,9 x 25	18	1.000	12.000	480.000	4029484180585
6170 039 030	3,9 x 30	22	1.000	9.000	360.000	4029484508419
6170 039 035	3,9 x 35	28	1.000	9.000	360.000	4029484180592
6170 039 045	3,9 x 45	31	1.000	6.000	240.000	4029484180608
6170 039 155	3,9 x 55	35	500	–	–	4029484929511
6170 039 065	3,9 x 65	40	500	–	–	4029484180622
6170 040 075	4,0 x 75	50	500	–	–	4029484180639
6170 050 090	5,0 x 90	60	500	–	–	4029484180646
6170 050 120	5,0 x 120	70	250	–	–	4029484180653

Preis per 1.000 Stück

### Kleinpakete

Artikel-Nr.	Maße mm	Gewindelänge mm	Stück/Paket	EAN-Code
6172 039 025	3,9 x 25	18	250	4029484301966
6172 039 030	3,9 x 30	22	250	4029484510351
6172 039 035	3,9 x 35	28	250	4029484301973
6172 039 045	3,9 x 45	31	250	4029484301980
6172 039 055	3,9 x 55	35	250	4029484301997
6172 040 075	4,0 x 75	50	250	4029484302017
6172 050 090	5,0 x 90	60	250	4029484302024

Preis per 100 Stück

### In C4-oberflächenveredelt

Artikel-Nr.	Maße mm	Gewindelänge mm	Stück/Paket	Ausführung	Zusatz	EAN-Code
6172 439 025	3,9 x 25	18	250	C4 1.000 H SST	mit Bit PH 2	4029484503858
6172 439 035	3,9 x 35	28	250	C4 1.000 H SST	mit Bit PH 2	4029484503865



Bei der Verarbeitung ist darauf zu achten, dass die Beschichtung nicht beschädigt wird.

Preis per 100 Stück



...und hier geht's zum Online-Shop: [www.acp-baustofftechnik.de/shop](http://www.acp-baustofftechnik.de/shop)  
Sie sehen hier Ihre Preise, die Warenverfügbarkeit uvm.

# Gipsplattenschrauben, Doppelganggewinde, gegurtet

(Schnellbauschrauben, Feingewinde)

EN 14566, Klasse 48, TMN

Geeignet für folgende Systeme: Bosch, DeWalt, Duraspin, Fein, Festool, Helfer, Hilti Modell SMD 57, Hitachi, Kanematsu, Makita, Milwaukee, Rocker, Senco, Spit, Superdrive, Tyrex.

Material Schraube: Einsatzstahl, oberflächengehärtet, phosphatiert und geölt, silikonfrei

Material Gurt: Kunststoff

Paketinhalt: 20 Gurte à 50 Schrauben

Hinweis:

- Baustoffklasse A1, d. h. Gipsplattenschrauben sind nicht brennbar.
- Auszieh Widerstand 450 N auf Metallprofilen nach EN 14195 (0,60 ± 0,04 mm) bzw. Holz nach EN 338, Klasse C 16.

Artikel-Nr.	Maße mm	Gewindelänge mm	Stück/Paket	Stück/Palette	EAN-Code
6192 036 025	3,6 x 25	18	1.000	180.000	4029484753963
6192 036 035	3,6 x 35	28	1.000	180.000	4029484754090
6192 036 045	3,6 x 45	31	1.000	180.000	4029484754113
6192 036 055	3,6 x 55	35	1.000	144.000	4029484754144
6192 039 025	3,9 x 25	18	1.000	180.000	4029484181209
6192 039 030	3,9 x 30	22	1.000	180.000	4029484508402
6192 039 035	3,9 x 35	28	1.000	180.000	4029484181216
6192 039 045	3,9 x 45	31	1.000	180.000	4029484181223
6192 039 055	3,9 x 55	35	1.000	144.000	4029484181230

Preis per 100 Stück



## ACP Lagerprogramm in C4-Ausführung

Gipsplattenschrauben, Doppelganggewinde (Schnellbauschraube, Feingewinde)

Artikel-Nr.	Maße mm	Gewindelänge mm	Stück/Paket	Ausführung	Zusatz	EAN-Code
6172 439 025	3,9 x 25	18	250	C4 1.000 H SST	mit Bit PH 2	4029484503858
6172 439 035	3,9 x 35	28	250	C4 1.000 H SST	mit Bit PH 2	4029484503865

Bei der Verarbeitung ist darauf zu achten, dass die Beschichtung nicht beschädigt wird.

Preis per 100 Stück

Gipsplattenschraube für Profilverbindung (Profil-Verbindungsschraube)

Artikel-Nr.	Maße mm	Stück/Paket	Ausführung	Zusatz	EAN-Code
6164 435 013	3,9 x 13	250	C4 1.000 H SST	mit Bit PH 2	4029484503841

Bei der Verarbeitung ist darauf zu achten, dass die Beschichtung nicht beschädigt wird.

Preis per 100 Stück

Gipsplattenschraube für Lochplatten (Lochplattenschraube)

Artikel-Nr.	Maße mm	Stück/Paket	Ausführung	Zusatz	EAN-Code
6188 435 030	3,5 x 30	250	C4 1.000 H SST	mit Bit PH 2	4029484503889

Bei der Verarbeitung ist darauf zu achten, dass die Beschichtung nicht beschädigt wird.

Preis per 100 Stück



...und hier geht's zum Online-Shop: [www.acp-baustofftechnik.de/shop](http://www.acp-baustofftechnik.de/shop)  
Sie sehen hier Ihre Preise, die Warenverfügbarkeit uvm.

# Gipsplattenschrauben, Eingangsgewinde (Schnellbauschrauben, Grobgewinde)

## EN 14566, Klasse 48, THN

Gipsplattenschrauben mit Eingangsgewinde werden für die Befestigung von Gipskartonplatten auf Unterkonstruktionen aus Holz verwendet.



Einschraubwerkzeug: Bit Kreuzschlitz PH 2



PH 2, Artikel-Nr. 6515 301 002



Material: Einsatzstahl, oberflächengehärtet, phosphatiert und geölt, silikonfrei

### Hinweis:

- Baustoffklasse A1, d. h. Gipsplattenschrauben sind nicht brennbar.
- Auszieh Widerstand 450 N auf Metallprofilen nach EN 14195 (0,60 ± 0,04 mm) bzw. Holz nach EN 338, Klasse C 16.

### Handwerkerpakete

Artikel-Nr.	Maße mm	Gewindelänge mm	Stück/Paket	Stück/Umkarton	Stück/Palette	EAN-Code
6173 036 025	3,6 x 25	18	1.000	12.000	480.000	4029484818624
6173 036 030	3,6 x 30	22	1.000	9.000	360.000	4029484818648
6173 036 035	3,6 x 35	28	1.000	9.000	360.000	4029484818655
6173 036 045	3,6 x 45	31	1.000	6.000	240.000	4029484818662
6173 036 155	3,6 x 55	35	500	–	–	4029484929399
6174 039 025	3,9 x 25	18	1.000	12.000	480.000	4029484180806
6174 039 030	3,9 x 30	22	1.000	9.000	360.000	4029484262540
6174 039 035	3,9 x 35	28	1.000	9.000	360.000	4029484180813
6174 039 045	3,9 x 45	31	1.000	6.000	240.000	4029484180820
6174 039 155	3,9 x 55	35	500	–	–	4029484929405
6174 039 065	3,9 x 65	37	500	–	–	4029484180844
6174 040 075	4,0 x 75	50	500	–	–	4029484180851
6174 050 090	5,0 x 90	60	500	–	–	4029484180868
6174 050 120	5,0 x 120	70	250	–	–	4029484180875
mit Vollgewinde						
6174 139 155	3,9 x 55	55	500	–	–	4029484929450
6174 140 075	4,0 x 75	75	500	–	–	4029484287734

Preis per 1.000 Stück

### Kleinpakete

Artikel-Nr.	Maße mm	Gewindelänge mm	Stück/Paket	EAN-Code
6176 039 025	3,9 x 25	18	250	4029484302031
6176 039 030	3,9 x 30	22	250	4029484302383
6176 039 035	3,9 x 35	28	250	4029484302048
6176 039 045	3,9 x 45	31	250	4029484302055
6176 039 055	3,9 x 55	35	250	4029484302062
6176 039 065	3,9 x 65	37	250	4029484302079
6176 040 075	4,0 x 75	50	250	4029484302086
6176 050 090	5,0 x 90	60	250	4029484302093

Preis per 100 Stück



...und hier geht's zum Online-Shop: [www.acp-baustofftechnik.de/shop](http://www.acp-baustofftechnik.de/shop)  
Sie sehen hier Ihre Preise, die Warenverfügbarkeit uvm.



# Gipsplattenschrauben, Eingangsgewinde, gegurtet (Schnellbauschrauben, Grobgewinde)

EN 14566, Klasse 48, THN

Geeignet für folgende Systeme: Bosch, DeWalt, Duraspin, Fein, Festool, Helfer, Hilti Modell SMD 57, Hitachi, Kanematsu, Makita, Milwaukee, Rocker, Senco, Spit, Superdrive, Tyrex.

Material Schraube: Einsatzstahl, oberflächengehärtet, phosphatiert und geölt, silikonfrei

Material Gurt: Kunststoff

Paketinhalt: 20 Gurte à 50 Schrauben

Hinweis:

- Baustoffklasse A1, d. h. Gipsplattenschrauben sind nicht brennbar.
- Auszieh Widerstand 450 N auf Metallprofilen nach EN 14195 (0,60 ± 0,04 mm) bzw. Holz nach EN 338, Klasse C 16.

Artikel-Nr.	Maße mm	Gewindelänge mm	Stück/Paket	Stück/Palette	EAN-Code
6191 036 025	3,6 x 25	18	1.000	180.000	4029484818686
6191 036 030	3,6 x 30	22	1.000	180.000	4029484818693
6191 036 035	3,6 x 35	28	1.000	180.000	4029484818709
6191 036 045	3,6 x 45	31	1.000	180.000	4029484818716
6191 036 055	3,6 x 55	35	1.000	144.000	4029484818723
6191 039 025	3,9 x 25	18	1.000	180.000	4029484269570
6191 039 030	3,9 x 30	22	1.000	180.000	4029484295982
6191 039 035	3,9 x 35	28	1.000	180.000	4029484269587
6191 039 045	3,9 x 45	31	1.000	180.000	4029484269600
6191 039 055	3,9 x 55	35	1.000	144.000	4029484269617

Preis per 100 Stück

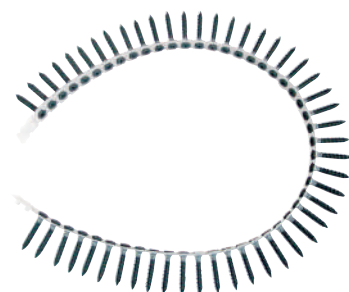

# Gipsplattenschrauben, Bohrspitze (Schnellbauschrauben, Feingewinde, Teks-Bohrspitze)

EN 14566, Klasse 48, TSD

Für die Befestigung von doppelbeplankten Massivbauplatten auf Metallprofilen bis 2,00 mm Stärke. Die Bohrspitze ermöglicht ein einfaches Einschrauben ohne Vorbohren.

Einschraubwerkzeug: Bit Kreuzschlitz PH 2

 PH 2, Artikel-Nr. 6515 301 002

Material: Einsatzstahl, oberflächengehärtet, phosphatiert und geölt, silikonfrei

Hinweis:

- Baustoffklasse A1, d. h. Gipsplattenschrauben sind nicht brennbar.
- Auszieh Widerstand 450 N auf Metallprofilen nach EN 14195 (0,60 ± 0,04 mm) bzw. Holz nach EN 338, Klasse C 16.

Handwerkerpaket

Artikel-Nr.	Maße mm	Gewindelänge mm	Stück/Paket	EAN-Code
6183 042 075	4,2 x 75	49	500	4029484307371

Preis per 100 Stück



...und hier geht's zum Online-Shop: [www.acp-baustofftechnik.de/shop](http://www.acp-baustofftechnik.de/shop)  
Sie sehen hier Ihre Preise, die Warenverfügbarkeit uvm.

# Gipsplattenschrauben, Bohrspitze (Schnellbauschrauben, Teks-Bohrspitze)

## EN 14566, Klasse 48, TSD

Für die Befestigung von Gipskartonplatten auf Unterkonstruktion Profile aus Stahlblech bis 2,00 mm Dicke. Die Bohrspitze ermöglicht ein einfaches Einschrauben ohne Vorbohren.

Einschraubwerkzeug: Bit Kreuzschlitz PH 2

 PH 2, Artikel-Nr. 6515 301 002

Material: Einsatzstahl, oberflächengehärtet, phosphatiert und geölt, silikonfrei

### Hinweis:

- Baustoffklasse A1, d. h. Gipsplattenschrauben sind nicht brennbar.
- Ausziehwerkstand 450 N auf Metallprofilen nach EN 14195 (0,60 ± 0,04 mm) bzw. Holz nach EN 338, Klasse C 16.

### Handwerkerpakete

Artikel-Nr.	Maße mm	Gewindelänge mm	Stück/Paket	Stück/Umkarton	Stück/Palette	EAN-Code
6182 035 025	3,5 x 25	20	1.000	12.000	480.000	4029484181056
6182 035 035	3,5 x 35	25	1.000	9.000	360.000	4029484181063
6182 035 045	3,5 x 45	30	500	4.500	180.000	4029484181070
6182 035 055	3,5 x 55	35	500	-	-	4029484181087

Preis per 1.000 Stück

### Kleinpakete

Artikel-Nr.	Maße mm	Gewindelänge mm	Stück/Paket	EAN-Code
6184 235 025	3,5 x 25	20	250	4029484181094
6184 235 035	3,5 x 35	25	250	4029484181100
6184 235 045	3,5 x 45	30	250	4029484181117
6184 235 055	3,5 x 55	35	250	4029484181124

Preis per 100 Stück



# Gipsplattenschrauben, Bohrspitze, gegurtet (Schnellbauschrauben, Teks-Bohrspitze)

## EN 14566, Klasse 48, TSD

Geeignet für folgende Systeme: Bosch, DeWalt, Duraspin, Fein, Festool, Helfer, Hilti Modell SMD 57, Hitachi, Kanematsu, Makita, Milwaukee, Rocker, Senco, Spit, Superdrive, Tyrex.

Material Schraube: Einsatzstahl, oberflächengehärtet, phosphatiert und geölt, silikonfrei

Material Gurt: Kunststoff

Paketinhalt: 20 Gurte à 50 Schrauben

### Hinweis:

- Baustoffklasse A1, d. h. Gipsplattenschrauben sind nicht brennbar.
- Ausziehwerkstand 450 N auf Metallprofilen nach EN 14195 (0,60 ± 0,04 mm) bzw. Holz nach EN 338, Klasse C 16.

Artikel-Nr.	Maße mm	Gewindelänge mm	Stück/Paket	Stück/Palette	EAN-Code
6197 035 025	3,5 x 25	20	1.000	180.000	4029484508433
6197 035 035	3,5 x 35	25	1.000	180.000	4029484508440
6197 035 045	3,5 x 45	30	1.000	180.000	4029484508457

Preis per 100 Stück

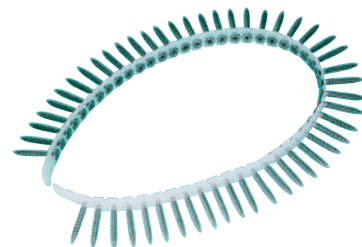

...und hier geht's zum Online-Shop: [www.acp-baustofftechnik.de/shop](http://www.acp-baustofftechnik.de/shop)  
Sie sehen hier Ihre Preise, die Warenverfügbarkeit uvm.

# Gipsplattenschrauben für Faserplatten, HiLo-Gewinde

(Faserplattenschrauben, Fräsrippen)

EN 14566, Klasse 48, UUN



Diese Gipsplattenschrauben werden für die Befestigung von zementgebundenen Faserplatten verwendet. Durch das HiLo-Gewinde sind sie für Holzunterkonstruktionen und Metallständerwerk  $\leq 0,6$  mm Stärke geeignet. Die Fräsrippen am Kopf sorgen für ein selbsttätiges Versenken der Schraube in der Faserplatte.

Einschraubwerkzeug: Bit Kreuzschlitz PH 2

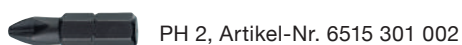

PH 2, Artikel-Nr. 6515 301 002



**Material:** Einsatzstahl, oberflächengehärtet, phosphatiert und geölt, silikonfrei

**Verarbeitungshinweis:** Empfohlene Menge 14 Stück pro m<sup>2</sup>

**Hinweis:**

- Baustoffklasse A1, d. h. Gipsplattenschrauben sind nicht brennbar.
- Auszieh Widerstand 450 N auf Metallprofilen nach EN 14195 (0,60 ± 0,04 mm) bzw. Holz nach EN 338, Klasse C 16.

Handwerkerpakete

Artikel-Nr.	Maße mm	Gewindelänge mm	Stück/Paket	EAN-Code
6178 039 019	3,9 x 19	14	1.000	4029484180950
6178 039 022	3,9 x 22	17	1.000	4029484180967
6178 039 030	3,9 x 30	25	1.000	4029484272532
6178 039 045	3,9 x 45	30	500	4029484180981
6178 039 065	3,9 x 65	40	500	4029484180998

Preis per 1.000 Stück

Kleinpakete

Artikel-Nr.	Maße mm	Gewindelänge mm	Stück/Paket	EAN-Code
6180 239 019	3,9 x 19	14	250	4029484181001
6180 239 022	3,9 x 22	17	250	4029484181018
6180 239 030	3,9 x 30	25	250	4029484181025
6180 239 045	3,9 x 45	30	250	4029484181032
6180 239 065	3,9 x 65	40	250	4029484181049

Preis per 100 Stück

## Tipps für die Verarbeitung von Gipsplattenschrauben

Empfohlene Schraubenlänge im Verhältnis zur Beplankungsdicke:

Beplankungsdicke	Schraubenlänge in Metallunterkonstruktion Doppelganggewinde	Schraubenlänge in Holzunterkonstruktion Eingangsgewinde
10,0 mm	25 mm	35 mm
12,5 mm	25 mm	35 mm
15,0 mm	25 mm	35 mm
2 x 12,5 mm	35 mm	55 mm
20,0 mm	35 mm	45 mm
25,0 mm	35 mm	55 mm



...und hier geht's zum Online-Shop: [www.acp-baustofftechnik.de/shop](http://www.acp-baustofftechnik.de/shop)  
Sie sehen hier Ihre Preise, die Warenverfügbarkeit uvm.

# Gipsplattenschrauben für Faserplatten, HiLo-Gewinde, gegurtet

(Faserplattenschrauben, Fräsrippen)

EN 14566, Klasse 48, UUN

Geeignet für folgende Systeme: Bosch, DeWalt, Duraspin, Fein, Festool, Helfer, Hilti Modell SMD 57, Hitachi, Kanematsu, Makita, Milwaukee, Rocker, Senco, Spit, Superdrive, Tyrex.

Material Schraube: Einsatzstahl, oberflächengehärtet, phosphatiert und geölt, silikonfrei

Material Gurt: Kunststoff

Paketinhalt: 20 Gurte à 50 Schrauben

Hinweis:

- Baustoffklasse A1, d. h. Gipsplattenschrauben sind nicht brennbar.
- Auszieh Widerstand 450 N auf Metallprofilen nach EN 14195 ( $0,60 \pm 0,04$  mm) bzw. Holz nach EN 338, Klasse C 16.

Artikel-Nr.	Maße mm	Gewindelänge mm	Stück/ Paket	Stück/ Palette	EAN- Code
6190 039 019	3,9 x 19	14	1.000	180.000	4029484269624
6190 039 030	3,9 x 30	25	1.000	180.000	4029484269631
6190 039 045	3,9 x 45	30	1.000	180.000	4029484508426

Preis per 100 Stück

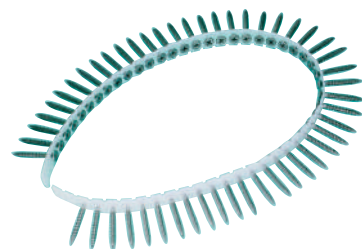

# Gipsplattenschrauben für Faserplatten, Blechsraubengewinde, Bohrspitze, Fräsrippen

(Faserplattenschrauben, Teks-Bohrspitze)

EN 14566, Klasse 48, USD

Für die Befestigung von zementgebundenen Faserplatten mit Metallprofilen bis 2,00 mm Stärke.  
Die Bohrspitze ermöglicht ein einfaches Einschrauben ohne Vorbohren.

Einschraubwerkzeug: Bit Kreuzschlitz PH 2

 PH 2, Artikel-Nr. 6515 301 002

Material: Einsatzstahl, oberflächengehärtet, phosphatiert und geölt, silikonfrei

Hinweis:

- Baustoffklasse A1, d. h. Gipsplattenschrauben sind nicht brennbar.
- Auszieh Widerstand 450 N auf Metallprofilen nach EN 14195 ( $0,60 \pm 0,04$  mm) bzw. Holz nach EN 338, Klasse C 16.

Handwerkerpakete

Artikel-Nr.	Maße mm	Stück/ Paket	EAN- Code
6179 035 025	3,5 x 25	1.000	4029484305100
6179 035 035	3,5 x 35	1.000	4029484305117

Preis per 100 Stück

Kleinpakete

Artikel-Nr.	Maße mm	Stück/ Paket	EAN- Code
6179 335 025	3,5 x 25	250	4029484499595
6179 335 035	3,5 x 35	250	4029484499601

Preis per 100 Stück



# Gipsplattenschraube, Flachkopf, Doppelganggewinde

(Schnellbauschraube, Feingewinde, Flachkopf)

EN 14566, Klasse 48, WMN



Für die Befestigung von Deckenabhängern, Ösendrähren usw. Der große Kopfdurchmesser (11 mm) ermöglicht die Befestigung von Montageteilen mit großen Bohrungen.

Einschraubwerkzeug: Bit Kreuzschlitz PH 2

 PH 2, Artikel-Nr. 6515 301 002



Material: Einsatzstahl, oberflächengehärtet, phosphatiert und geölt, silikonfrei

#### Hinweis:

- Baustoffklasse A1, d. h. Gipsplattenschrauben sind nicht brennbar.
- Auszieh Widerstand 450 N auf Metallprofilen nach EN 14195 (0,60 ± 0,04 mm) bzw. Holz nach EN 338, Klasse C 16.

Handwerkerpaket

Artikel-Nr.	Maße mm	Stück/ Paket	EAN- Code
6165 042 035	4,2 x 35	500	4029484180547
Kleinpakete			
6166 142 035	4,2 x 35	100	4029484261116

Preis per 100 Stück

# Gipsplattenschraube, Flachkopf, Eingangsgewinde

(Schnellbauschraube, Grobgewinde, Flachkopf)

EN 14566, Klasse 48, WHN



Für die Befestigung von Deckenabhängern, Ösendrähren usw. Der große Kopfdurchmesser (11 mm) ermöglicht die Befestigung von Montageteilen mit großen Bohrungen.

Einschraubwerkzeug: Bit Kreuzschlitz PH 2

 PH 2, Artikel-Nr. 6515 301 002



Material: Einsatzstahl, oberflächengehärtet, phosphatiert und geölt, silikonfrei

#### Hinweis:

- Baustoffklasse A1, d. h. Gipsplattenschrauben sind nicht brennbar.
- Auszieh Widerstand 450 N auf Metallprofilen nach EN 14195 (0,60 ± 0,04 mm) bzw. Holz nach EN 338, Klasse C 16.

Handwerkerpaket

Artikel-Nr.	Maße mm	Stück/ Paket	EAN- Code
6165 142 035	4,2 x 35	500	4029484283729
Kleinpakete			
6166 242 035	4,2 x 35	100	4029484283736

Preis per 100 Stück



...und hier geht's zum Online-Shop: [www.acp-baustofftechnik.de/shop](http://www.acp-baustofftechnik.de/shop)  
Sie sehen hier Ihre Preise, die Warenverfügbarkeit uvm.

## Gips auf Gips-Schraube

Diese Schraube wird für die Verschraubung von Gipskartonplatten aufeinander verwendet.

Einschraubwerkzeug: Bit Kreuzschlitz PH 2

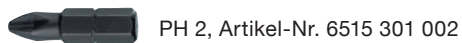

Material: Einsatzstahl, phosphatiert und geölt, silikonfrei



Handwerkerpaket

Artikel-Nr.	Maße mm	Stück/Paket	EAN-Code
6186 055 038	5,5 x 38	500	4029484181131

Preis per 100 Stück

## Gipsplattenschraube für Profilverbindung (Profil-Verbindungsschraube, Zylinderkopf)

### EN 14566, Klasse 48, UUN

Diese Schraube wird für die Verbindung von U-Profilen, C-Ständer und anderen Metallprofilen bei Unterkonstruktionen bis 1 mm Materialstärke pro Bauteil verwendet. Die spezielle Gewindegeometrie sowie die Sperrverzahnung unter dem Kopf gewährleisten eine sichere Verbindung.

Einschraubwerkzeug: Bit Kreuzschlitz PH 2



Material: Einsatzstahl, oberflächengehärtet, phosphatiert und geölt, silikonfrei

Hinweis:

- Baustoffklasse A1, d. h. Gipsplattenschrauben sind nicht brennbar.
- Auszieh Widerstand 450 N auf Metallprofilen nach EN 14195 (0,60 ± 0,04 mm) bzw. Holz nach EN 338, Klasse C 16.



Handwerkerpaket

Artikel-Nr.	Maße mm	Stück/Paket	EAN-Code
6163 035 13	3,9 x 13	1.000	4029484180523
Kleinpakete			
6164 335 013	3,9 x 13	250	4029484255023

Preis per 100 Stück



In C4-oberflächenveredelt

Artikel-Nr.	Maße mm	Stück/Paket	Ausführung	Zusatz	EAN-Code
6164 435 013	3,9 x 13	250	C4 1.000 H SST	mit Bit PH 2	4029484503841

Bei der Verarbeitung ist darauf zu achten, dass die Beschichtung nicht beschädigt wird.

Preis per 100 Stück



...und hier geht's zum Online-Shop: [www.acp-baustofftechnik.de/shop](http://www.acp-baustofftechnik.de/shop)  
Sie sehen hier Ihre Preise, die Warenverfügbarkeit uvm.

# Gipsplattenschraube für Lochplatten, Doppelganggewinde (Lochplatten-Schraube, Senkkopf) EN 14566, Klasse 48, CMN

Für die Befestigung von Gipskarton-Lochplatten. Der kleine Senkkopf gewährleistet das plane Versenken der Schraube.



Einschraubwerkzeug: Bit Kreuzschlitz PH 2



PH 2, Artikel-Nr. 6515 301 002



Material: Einsatzstahl, oberflächengehärtet, phosphatiert und geölt, silikonfrei

#### Hinweis:

- Baustoffklasse A1, d. h. Gipsplattenschrauben sind nicht brennbar.
- Auszieh Widerstand 450 N auf Metallprofilen nach EN 14195 (0,60 ± 0,04 mm) bzw. Holz nach EN 338, Klasse C 16.

#### Handwerkerpaket

Artikel-Nr.	Maße mm	Stück/ Paket	EAN- Code
6188 035 030	3,5 x 30	1.000	4029484291694

Preis per 100 Stück

#### In C4-oberflächenveredelt

Artikel-Nr.	Maße mm	Stück/ Paket	Ausführung	Zusatz	EAN- Code
6188 435 030	3,5 x 30	250	C4 1.000 H SST	mit Bit PH 2	4029484503889

Bei der Verarbeitung ist darauf zu achten, dass die Beschichtung nicht beschädigt wird.

Preis per 100 Stück



# Gipsplattenschrauben für Hartgipsplatten, Doppelganggewinde mit Gegengewinde und Stanzkopf (Hartgipsplattenschrauben)

## EN 14566, Klasse 48, PUN

Für die Befestigung von Hartgipsplatten. Der Stanzring am Kopf sowie das gegenläufige Gewinde unter dem Kopf gewährleisten das plane Versenken der Schraube. Hartgipsplatten aus imprägniertem Spezialgipskern mit hochwertiger Kartonummantelung haben eine höhere Festigkeit, bieten höheren Schallschutz, höhere Feuchtbeständigkeit und besitzen gute Brandschutzeigenschaften.



Einschraubwerkzeug: Bit Kreuzschlitz PH 2



PH 2, Artikel-Nr. 6515 301 002

Material: Einsatzstahl, oberflächengehärtet, phosphatiert und geölt, silikonfrei

Hinweis:

- Baustoffklasse A1, d. h. Gipsplattenschrauben sind nicht brennbar.
- Auszieh Widerstand 450 N auf Metallprofilen nach EN 14195 (0,60 ± 0,04 mm) bzw. Holz nach EN 338, Klasse C 16.

Handwerkerpakete

Artikel-Nr.	Maße mm	Gewindelänge mm	Stück/Paket	Stück/Umkarton	EAN-Code
6187 139 025	3,9 x 25	17	1.000	12.000	4029484943043
6187 139 035	3,9 x 35	25	1.000	9.000	4029484943050
6187 139 055	3,9 x 55	45	500	-	4029484943067

Preis per 100 Stück

# Gipsplattenschrauben für Hartgipsplatten, Doppelganggewinde, Bohrspitze, Unterkopfgegengewinde und Stanzkopf (Hartgipsplattenschrauben mit Bohrspitze)



## EN 14566, Klasse 48, PUD

Für die Befestigung von Hartgipsplatten auf Metallprofilen bis 2,0 mm Dicke. Der Stanzring am Kopf sowie das gegenläufige Gewinde unter dem Kopf gewährleisten das plane Versenken der Schraube. Hartgipsplatten aus imprägniertem Spezialgipskern mit hochwertiger Kartonummantelung haben eine höhere Festigkeit, bieten höheren Schallschutz, höhere Feuchtbeständigkeit und besitzen gute Brandschutzeigenschaften.

Einschraubwerkzeug: Bit Kreuzschlitz PH 2



PH 2, Artikel-Nr. 6515 301 002

Material: Einsatzstahl, oberflächengehärtet, phosphatiert und geölt, silikonfrei

Hinweis:

- Baustoffklasse A1, d. h. Gipsplattenschrauben sind nicht brennbar.
- Auszieh Widerstand 450 N auf Metallprofilen nach EN 14195 (0,60 ± 0,04 mm) bzw. Holz nach EN 338, Klasse C 16.

Handwerkerpakete

Artikel-Nr.	Maße mm	Gewindelänge mm	Stück/Paket	EAN-Code
6187 539 040	3,9 x 40	25	1.000	4029484943081
6187 539 055	3,9 x 55	40	500	4029484943074

Preis per 100 Stück



...und hier geht's zum Online-Shop: [www.acp-baustofftechnik.de/shop](http://www.acp-baustofftechnik.de/shop)  
Sie sehen hier Ihre Preise, die Warenverfügbarkeit uvm.



# Gipsplattenschrauben für Hartgipsplatten mit Stanzkopf und Unterkopfgegengewinde mit Nadelspitze, gegurtet

## EN 14566, Klasse 48, PUN



Geeignet für folgende Systeme: Bosch, DeWalt, Duraspin, Fein, Festool, Helfer, Hilti Modell SMD 57, Hitachi, Kanematsu, Makita, Milwaukee, Rocker, Senco, Spit, Superdrive, Tyrex.

Material Schraube: Einsatzstahl, oberflächengehärtet, phosphatiert und geölt, silikonfrei

Material Gurt: Kunststoff

Paketinhalt: 20 Gurte à 50 Schrauben

Hinweis:

- Baustoffklasse A1, d. h. Gipsplattenschrauben sind nicht brennbar.
- Auszieh Widerstand 450 N auf Metallprofilen nach EN 14195 (0,60 ± 0,04 mm) bzw. Holz nach EN 338, Klasse C 16.

Artikel-Nr.	Maße mm	Gewindelänge mm	Stück/Paket	Stück/Palette	EAN-Code
6194 139 025	3,9 x 25	17	1.000	180.000	4066115000119
6194 139 035	3,9 x 35	25	1.000	180.000	4066115000126

Preis per 100 Stück

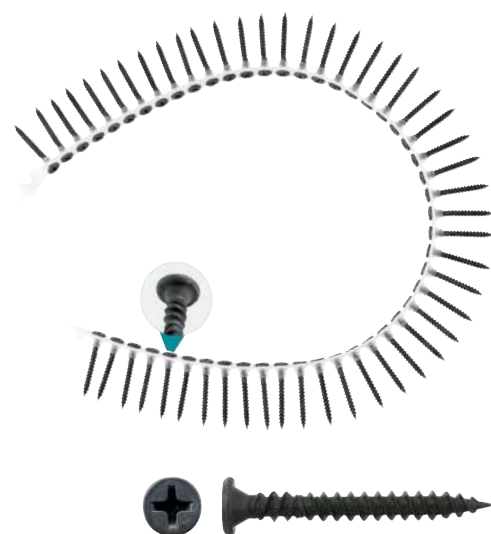

# Gipsplattenschrauben für Hartgipsplatten mit Stanzkopf und Unterkopfgegengewinde mit Teks-Bohrspitze, gegurtet

## EN 14566, Klasse 48, PUD



Geeignet für folgende Systeme: Bosch, DeWalt, Duraspin, Fein, Festool, Helfer, Hilti Modell SMD 57, Hitachi, Kanematsu, Makita, Milwaukee, Rocker, Senco, Spit, Superdrive, Tyrex.

Material Schraube: Einsatzstahl, oberflächengehärtet, phosphatiert und geölt, silikonfrei

Material Gurt: Kunststoff

Paketinhalt: 20 Gurte à 50 Schrauben

Hinweis:

- Baustoffklasse A1, d. h. Gipsplattenschrauben sind nicht brennbar.
- Auszieh Widerstand 450 N auf Metallprofilen nach EN 14195 (0,60 ± 0,04 mm) bzw. Holz nach EN 338, Klasse C 16.

Artikel-Nr.	Maße mm	Gewindelänge mm	Stück/Paket	Stück/Palette	EAN-Code
6194 539 040	3,9 x 40	25	1.000	180.000	4066115000102

Preis per 100 Stück



...und hier geht's zum Online-Shop: [www.acp-baustofftechnik.de/shop](http://www.acp-baustofftechnik.de/shop)  
Sie sehen hier Ihre Preise, die Warenverfügbarkeit uvm.

## Bohrschrauben DIN 7504, verzinkt

Bohrschrauben werden universell für die Verbindung von Metallprofilen eingesetzt. Bei der Verarbeitung ist kein Ankörnen und Vorbohren notwendig.

Einsatzgebiete: Metallbau, Installationen, Trockenbau

Technischer Hinweis: Die Bohrspitze muss länger sein als die Stärke der beiden zu verbindenden Metalle.



PH 2, Artikel-Nr. 6515 301 002



## Bohrschrauben DIN 7504-N (Linsenkopf)

Handwerkerpakete

Artikel-Nr.	Maße mm	Bohrleistung max. mm	Kreuzschlitz Größe	Stück/Paket	EAN-Code
6265 035 095	3,5 x 9,5	0,70 - 2,25	PH 2	1.000	4029484185221
6265 035 13	3,5 x 13	0,70 - 2,25	PH 2	1.000	4029484185238
6265 035 16	3,5 x 16	0,70 - 2,25	PH 2	1.000	4029484185245
6265 035 19	3,5 x 19	0,70 - 2,25	PH 2	1.000	4029484185252
6265 042 13	4,2 x 13	1,75 - 3,00	PH 2	1.000	4029484185269
6265 042 16	4,2 x 16	1,75 - 3,00	PH 2	1.000	4029484185276
6265 042 19	4,2 x 19	1,75 - 3,00	PH 2	1.000	4029484185283
6265 048 16	4,8 x 16	1,75 - 4,40	PH 2	500	4029484185290
6265 048 19	4,8 x 19	1,75 - 4,40	PH 2	500	4029484185306
6265 048 22	4,8 x 22	1,75 - 4,40	PH 2	500	4029484185313

Preis per 100 Stück

Kleinpakete

Artikel-Nr.	Maße mm	Bohrleistung max. mm	Kreuzschlitz Größe	Stück/Paket	EAN-Code
6266 335 095	3,5 x 9,5	0,70 - 2,25	PH 2	200	4029484185337
6266 335 13	3,5 x 13	0,70 - 2,25	PH 2	200	4029484185344
6266 335 16	3,5 x 16	0,70 - 2,25	PH 2	200	4029484185351
6266 335 19	3,5 x 19	0,70 - 2,25	PH 2	200	4029484185368
6266 342 13	4,2 x 13	1,75 - 3,00	PH 2	200	4029484185375
6266 342 16	4,2 x 16	1,75 - 3,00	PH 2	200	4029484185382
6266 342 19	4,2 x 19	1,75 - 3,00	PH 2	200	4029484185399
6266 348 16	4,8 x 16	1,75 - 4,40	PH 2	100	4029484185405
6266 348 19	4,8 x 19	1,75 - 4,40	PH 2	100	4029484185412
6266 348 22	4,8 x 22	1,75 - 4,40	PH 2	100	4029484185429

Preis per 100 Stück



...und hier geht's zum Online-Shop: [www.acp-baustofftechnik.de/shop](http://www.acp-baustofftechnik.de/shop)  
Sie sehen hier Ihre Preise, die Warenverfügbarkeit uvm.

# Bohrschraube, Scheibenkopf, Ø 11,0 mm

Einsatzgebiete: Vorzugsweise für Abhängungen im Trockenbau

Werkstoff: Stahl

Oberfläche: Schwarz verzinkt



PH 2, Artikel-Nr. 6515 301 002

Artikel-Nr.	Maße mm	Bohrleistung max. mm	Kreuzschlitz Größe	Stück/Paket	EAN-Code
6265 142 13	4,2 x 13	1,75 - 3,00	PH 2	500	4029484827022
6265 142 16	4,2 x 16	1,75 - 3,00	PH 2	500	4029484185320

Preis per 100 Stück



## Silberling

Oberfläche: verzinkt

Artikel-Nr.	Maße mm	Bohrleistung max. mm	Kreuzschlitz Größe	Stück/Paket	EAN-Code
6265 242 13	4,2 x 13	1,75 - 3,00	PH 2	500	4029484827008
6265 242 16	4,2 x 16	1,75 - 3,00	PH 2	500	4029484826995

Preis per 100 Stück



# Bohrschrauben DIN 7504-K (Sechskantkopf)

Handwerkerpakete

Artikel-Nr.	Maße mm	Bohrleistung max. mm	Schlüsselweite mm	Stück/Paket	EAN-Code
6267 048 16	4,8 x 16	1,75 - 4,40	8	500	4029484185436
6267 048 19	4,8 x 19	1,75 - 4,40	8	500	4029484185443
6267 048 22	4,8 x 22	1,75 - 4,40	8	500	4029484185450
6267 063 19	6,3 x 19	2,00 - 6,00	10	500	4029484185467
6267 063 25	6,3 x 25	2,00 - 6,00	10	500	4029484185474

Preis per 100 Stück



Kleinpakete

Artikel-Nr.	Maße mm	Bohrleistung max. mm	Schlüsselweite mm	Stück/Paket	EAN-Code
6268 348 16	4,8 x 16	1,75 - 4,40	8	100	4029484185481
6268 348 19	4,8 x 19	1,75 - 4,40	8	100	4029484185498
6268 348 22	4,8 x 22	1,75 - 4,40	8	100	4029484185504
6268 363 19	6,3 x 19	2,00 - 6,00	10	100	4029484185511
6268 363 25	6,3 x 25	2,00 - 6,00	10	100	4029484185528
6268 363 32	6,3 x 32	2,00 - 6,00	10	100	4029484523603

Preis per 100 Stück  
Preis per 100 Stück



...und hier geht's zum Online-Shop: [www.acp-baustofftechnik.de/shop](http://www.acp-baustofftechnik.de/shop)  
Sie sehen hier Ihre Preise, die Warenverfügbarkeit uvm.

# Spanlattenschrauben, Senkkopf, TX-Antrieb, Unterkopfverstärkung

Der TX-Antrieb ermöglicht eine optimale Kraftübertragung.  
Das bedeutet Zeitgewinn und leichtes Eindrehen!

**Material:** Stahl, gehärtet, gelb chromatiert, kunststoffbeschichtet



TX, Artikel-Nr. 6515 301 210 / 215 / 220 / 225 / 230 / 240

Artikel-Nr.	Maße mm	Gewindelänge mm	TX-Größe	Kopf-Ø mm	Stück/Paket	EAN-Code
6204 230 016	3,0 x 16		10	6,0	200	4029484926176
6204 230 020	3,0 x 20		10	6,0	200	4029484926183
6204 230 025	3,0 x 25		10	6,0	200	4029484926190
6204 230 030	3,0 x 30		10	6,0	200	4029484926206
6204 235 025	3,5 x 25		15	7,0	200	4029484926213
6204 235 030	3,5 x 30		15	7,0	200	4029484926220
6204 235 035	3,5 x 35		15	7,0	200	4029484926237
6204 235 040	3,5 x 40		15	7,0	200	4029484926237
6204 235 045	3,5 x 45		15	7,0	200	4029484926251
6204 235 050	3,5 x 50		15	7,0	200	4029484926268
6204 240 020	4,0 x 20		15	8,0	200	4029484926275
6204 240 025	4,0 x 25		15	8,0	200	4029484926282
6204 240 030	4,0 x 30		15	8,0	200	4029484926299
6204 240 035	4,0 x 35		15	8,0	200	4029484926305
6204 240 040	4,0 x 40		15	8,0	200	4029484926312
6204 240 041	4,0 x 40	24	15	8,0	200	4029484926329
6204 240 045	4,0 x 45		15	8,0	200	4029484926336
6204 240 046	4,0 x 45	27	15	8,0	200	4029484926343
6204 240 050	4,0 x 50		15	8,0	200	4029484926350
6204 240 051	4,0 x 50	30	15	8,0	200	4029484926367
6204 240 061	4,0 x 60	36	15	8,0	200	4029484926381
6204 240 071	4,0 x 70	42	15	8,0	200	4029484926398
6204 245 030	4,5 x 30		25	9,0	200	4029484926404
6204 245 035	4,5 x 35		25	9,0	200	4029484926411
6204 245 040	4,5 x 40		25	9,0	200	4029484926428
6204 245 045	4,5 x 45		25	9,0	200	4029484926435
6204 245 050	4,5 x 50		25	9,0	200	4029484926442
6204 245 051	4,5 x 50	30	25	9,0	200	4029484926459
6204 245 061	4,5 x 60	36	25	9,0	200	4029484926466
6204 245 071	4,5 x 70	42	25	9,0	200	4029484926473
6204 245 081	4,5 x 80	48	25	9,0	200	4029484926480
6204 250 030	5,0 x 30		25	10,0	200	4029484926732
6204 250 035	5,0 x 35		25	10,0	200	4029484926749
6204 250 040	5,0 x 40		25	10,0	200	4029484926497
6204 250 045	5,0 x 45		25	10,0	200	4029484926503
6204 250 050	5,0 x 50		25	10,0	200	4029484926527
6204 250 051	5,0 x 50	30	25	10,0	200	4029484926534
6204 250 060	5,0 x 60		25	10,0	200	4029484926541
6204 250 061	5,0 x 60	36	25	10,0	200	4029484926558
6204 250 070	5,0 x 70		25	10,0	200	4029484926558
6204 250 071	5,0 x 70	42	25	10,0	200	4029484926572
6204 250 080	5,0 x 80		25	10,0	200	4029484926589
6204 250 081	5,0 x 80	48	25	10,0	200	4029484926596
6204 250 091	5,0 x 90	54	25	10,0	200	4029484926602
6204 250 101	5,0 x 100	60	25	10,0	200	4029484926619
6204 250 121	5,0 x 120	70	25	10,0	200	4029484926794

Preis per 100 Stück



...und hier geht's zum Online-Shop: [www.acp-baustofftechnik.de/shop](http://www.acp-baustofftechnik.de/shop)  
Sie sehen hier Ihre Preise, die Warenverfügbarkeit uvm.

## Spanplattenschrauben, Senkkopf, TX-Antrieb, Unterkopfverstärkung

Artikel-Nr.	Maße mm	Gewindelänge mm	TX-Größe	Kopf-Ø mm	Stück/Paket	EAN-Code
6204 260 040	6,0 x 40		25	12,0	200	4029484926794
6204 260 050	6,0 x 50		25	12,0	200	4029484926633
6204 260 051	6,0 x 50	30	25	12,0	200	4029484926640
6204 260 060	6,0 x 60		25	12,0	100	4029484926756
6204 260 061	6,0 x 60	36	25	12,0	100	4029484926763
6204 260 071	6,0 x 70	42	25	12,0	100	4029484926770
6204 260 081	6,0 x 80	48	25	12,0	100	4029484926787
6204 260 091	6,0 x 90	54	25	12,0	100	4029484926657
6204 260 101	6,0 x 100	60	25	12,0	100	4029484926664
6204 260 121	6,0 x 120	70	25	12,0	100	4029484926671
6204 260 141	6,0 x 140	70	25	12,0	100	4029484926688
6204 260 161	6,0 x 160	70	25	12,0	100	4029484926695
6204 260 181	6,0 x 180/	70	25	12,0	100	4029484926701
6204 260 201	6,0 x 200	70	25	12,0	100	4029484926718
6204 260 221	6,0 x 220	70	25	12,0	100	4029484926725

Preis per 100 Stück



## ACP Spanplattenschrauben, Pan Head Kopf

Material: Stahl einsatzgehärtet, verzinkt, kunststoffbeschichtet

Antrieb: TX-Antrieb



TX, Artikel-Nr. 6515 301 215 / 225

Artikel-Nr.	Maße mm	Kopfhöhe mm	TX-Größe	Kopf-Ø mm	Stück/Paket	EAN-Code
6208 140 040	4,0 x 40	2,9	15	8,0	200	4029484674183
6208 140 050	4,0 x 50	2,9	15	8,0	200	4029484674268
6208 145 040	4,5 x 40	3,2	25	9,0	200	4029484674312
6208 145 045	4,5 x 45	3,2	25	9,0	200	4029484674336
6208 145 050	4,5 x 50	3,2	25	9,0	200	4029484674343
6208 150 050	5,0 x 50	3,6	25	10,0	200	4029484674350
6208 150 060	5,0 x 60	3,6	25	10,0	200	4029484674367
6208 160 040	6,0 x 40	4,2	25	12,0	200	4029484674374
6208 160 050	6,0 x 50	4,2	25	12,0	200	4029484674381
6208 160 060	6,0 x 60	4,2	25	12,0	200	4029484674398
6208 160 080	6,0 x 80	4,2	25	12,0	200	4029484674404

Preis per 100 Stück



...und hier geht's zum Online-Shop: [www.acp-baustofftechnik.de/shop](http://www.acp-baustofftechnik.de/shop)  
Sie sehen hier Ihre Preise, die Warenverfügbarkeit uvm.

# Spanplattenschrauben, A2, Senkkopf, TX-Antrieb

Material: Edelstahl A2, blank

Antrieb: TX-Antrieb



TX, Artikel-Nr. 6515 301 210 / 215 / 220 / 225 / 230 / 240



Handwerkerpakete

Artikel-Nr.	Maße mm	Gewindelänge mm	TX- Größe	Kopf-Ø mm	Stück/ Paket	EAN- Code
6209 3 016	3,0 x 16		10	6,0	200	4029484287352
6209 3 020	3,0 x 20		10	6,0	200	4029484287369
6209 3 030	3,0 x 30		10	6,0	200	4029484287383
6209 35 025	3,5 x 25		10	7,0	200	4029484287406
6209 35 030	3,5 x 30		10	7,0	200	4029484287413
6209 35 041	3,5 x 40	24	10	7,0	200	4029484287420
6209 4 020	4,0 x 20		20	8,0	200	4029484287437
6209 4 025	4,0 x 25		20	8,0	200	4029484287444
6209 4 030	4,0 x 30		20	8,0	200	4029484287451
6209 4 035	4,0 x 35		20	8,0	200	4029484287468
6209 4 041	4,0 x 40	24	20	8,0	200	4029484287475
6209 4 051	4,0 x 50	30	20	8,0	200	4029484287482
6209 4 061	4,0 x 60	36	20	8,0	100	4029484287499
6209 45 030	4,5 x 30		20	9,0	200	4029484287505
6209 45 041	4,5 x 40	24	20	9,0	200	4029484287529
6209 45 051	4,5 x 50	30	20	9,0	200	4029484287536
6209 45 061	4,5 x 60	36	20	9,0	100	4029484287543
6209 45 071	4,5 x 70	42	20	9,0	100	4029484287550
6209 5 040	5,0 x 40		25	10,0	200	4029484287574
6209 5 050	5,0 x 50		25	10,0	200	4029484287581
6209 5 061	5,0 x 60	36	25	10,0	100	4029484287598
6209 5 071	5,0 x 70	42	25	10,0	100	4029484287604
6209 5 081	5,0 x 80	48	25	10,0	100	4029484287611
6209 5 091	5,0 x 90	54	25	10,0	100	4029484287628
6209 5 101	5,0 x 100	60	25	10,0	100	4029484287635
6209 6 050	6,0 x 50		25	12,0	100	4029484287659
6209 6 061	6,0 x 60	36	25	12,0	100	4029484287666
6209 6 071	6,0 x 70	42	25	12,0	100	4029484287673
6209 6 081	6,0 x 80	48	25	12,0	100	4029484287680
6209 6 091	6,0 x 90	54	25	12,0	100	4029484287697
6209 6 101	6,0 x 100	60	25	12,0	100	4029484287703
6209 6 121	6,0 x 120	70	25	12,0	100	4029484287710



Preis per 100 Stück



...und hier geht's zum Online-Shop: [www.acp-baustofftechnik.de/shop](http://www.acp-baustofftechnik.de/shop)  
Sie sehen hier Ihre Preise, die Warenverfügbarkeit uvm.

# PanelFix-Holzbauschraube mit Senkkopf

Mit ETA-Zulassung

Vollgewindeschraube

Teilgewindeschraube



## Ihre Vorteile im Überblick:



### Der TX-Antrieb

sorgt für sehr gute Kraftübertragung und sichere Verarbeitung



### Senkkopf mit Fräsrippen

ermöglicht ein bündiges Versenken des Kopfes. Die Holzfasern werden zerschnitten, somit entstehen keine Dellen um den Schraubenkopf.



### Der Schafffräser (nur bei Teilgewindeschrauben)

reduziert den Einschraubwiderstand für müheloses, schnelles Eindrehen der Schraube.

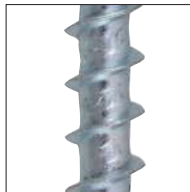

### Das Holzgewinde

verkürzt die Einschraubzeit, erhöht die Anzugswerte und Überdrehmomente.

### Material und Oberfläche

Stahl gehärtet, verzinkt, frei von Chrom 6, Gleitwachsbeschichtung reduziert den Einschraubwiderstand.



### Die Schneidkerbe

bohrt vor und sorgt für schnellen „Anbiss“, bei verringertem Einschraubdrehmoment und verringerter Spaltwirkung des Holzes.



### Europäisch technische Zulassung

### Einsatzbereiche

- Tragende Holzbauwerke, konstruktiver Holzbau
- Aufsparrendämmung im Dachbau
- Überall wo Stahl verzinkte Spanplattenschrauben zum Einsatz kommen

### Verarbeitungsempfehlung

Je nach Beschaffenheit des Holzes und der Situation am Einbaort kann ein Vorbohren des Holzes notwendig sein.

### Abmessungen

Ø: 3,0 - 8,0 mm

(Ø 3,0 mm ohne ETA-Zulassung, Ø 3,5-8,0 mm mit ETA-Zulassung)

Längen: 16 - 400 mm

Artikel-Nr. 6221 0.. ...



...und hier geht's zum Online-Shop: [www.acp-baustofftechnik.de/shop](http://www.acp-baustofftechnik.de/shop)  
Sie sehen hier Ihre Preise, die Warenverfügbarkeit uvm.

# PanelFix-Holzbauschraube mit Senkkopf



**Einsatzgebiete:** Universell, Innenausbau, Dach-, Möbel- und Elementbau, konstruktiver Holzbau, Aufsparrendämmung, überall wo Spanplatten- und Holzbauschrauben eingesetzt werden.

**Werkstoff:** Stahl gehärtet

**Oberfläche:** verzinkt, frei von Chrom 6, Gleitwachsbeschichtung reduziert den Einschraubwiderstand.

**Einschraubwerkzeug:** TX-Bit

 TX, Artikel-Nr. 6515 301 210 / 220 / 225 / 230 / 240



Artikel-Nr.	Maße mm	Gewindeausführung	Gewindelänge mm	mit Schaftfräser	TX-Größe	Kopf-Ø mm	Stück/Paket	ETA	EAN-Code
6221 030 016	3,0 x 16	Vollgewinde			10	6,0	200		4029484939374
6221 030 020	3,0 x 20	Vollgewinde			10	6,0	200		4029484939381
6221 030 025	3,0 x 25	Vollgewinde			10	6,0	200		4029484939398
6221 030 030	3,0 x 30	Vollgewinde			10	6,0	200		4029484939404
6221 035 020	3,5 x 20	Vollgewinde			20	7,0	200	x	4029484939367
6221 035 025	3,5 x 25	Vollgewinde			20	7,0	200	x	4029484938568
6221 035 030	3,5 x 30	Vollgewinde			20	7,0	200	x	4029484939138
6221 035 035	3,5 x 35	Vollgewinde			20	7,0	200	x	4029484939145
6221 035 041	3,5 x 40	Teilgewinde	24	x	20	7,0	200	x	4029484939121
6221 035 046	3,5 x 45	Teilgewinde	27	x	20	7,0	200	x	4029484939114
6221 035 051	3,5 x 50	Teilgewinde	30	x	20	7,0	200	x	4029484939107
6221 040 025	4,0 x 25	Vollgewinde			20	8,0	200	x	4029484939152
6221 040 030	4,0 x 30	Vollgewinde			20	8,0	200	x	4029484939169
6221 040 031	4,0 x 30	Teilgewinde	18	x	20	8,0	200	x	4029484938544
6221 040 035	4,0 x 35	Vollgewinde			20	8,0	200	x	4029484939176
6221 040 036	4,0 x 35	Teilgewinde	21	x	20	8,0	200	x	4029484938551
6221 040 040	4,0 x 40	Vollgewinde			20	8,0	200	x	4029484939183
6221 040 041	4,0 x 40	Teilgewinde	24	x	20	8,0	200	x	4029484938575
6221 040 045	4,0 x 45	Vollgewinde			20	8,0	200	x	4029484939190
6221 040 046	4,0 x 45	Teilgewinde	27	x	20	8,0	200	x	4029484938599
6221 040 050	4,0 x 50	Vollgewinde			20	8,0	200	x	4029484939206
6221 040 051	4,0 x 50	Teilgewinde	30	x	20	8,0	200	x	4029484938605
6221 040 061	4,0 x 60	Teilgewinde	36	x	20	8,0	200	x	4029484938612
6221 040 071	4,0 x 70	Teilgewinde	42	x	20	8,0	200	x	4029484938629
6221 045 030	4,5 x 30	Vollgewinde			25	9,0	200	x	4029484939213
6221 045 035	4,5 x 35	Vollgewinde			25	9,0	200	x	4029484939220
6221 045 040	4,5 x 40	Vollgewinde			25	9,0	200	x	4029484939237
6221 045 041	4,5 x 40	Teilgewinde	24	x	25	9,0	200	x	4029484938643
6221 045 045	4,5 x 45	Vollgewinde			25	9,0	200	x	4029484939244
6221 045 046	4,5 x 45	Teilgewinde	27	x	25	9,0	200	x	4029484938650
6221 045 050	4,5 x 50	Vollgewinde			25	9,0	200	x	4029484939251
6221 045 051	4,5 x 50	Teilgewinde	30	x	25	9,0	200	x	4029484938698
6221 045 061	4,5 x 60	Teilgewinde	36	x	25	9,0	200	x	4029484938667
6221 045 071	4,5 x 70	Teilgewinde	42	x	25	9,0	200	x	4029484938674
6221 045 081	4,5 x 80	Teilgewinde	48	x	25	9,0	200	x	4029484938681
6221 050 035	5,0 x 35	Vollgewinde			25	10,0	200	x	4029484939268
6221 050 040	5,0 x 40	Vollgewinde			25	10,0	200	x	4029484939275
6221 050 045	5,0 x 45	Vollgewinde			25	10,0	200	x	4029484939282
6221 050 050	5,0 x 50	Vollgewinde			25	10,0	200	x	4029484939299
6221 050 051	5,0 x 50	Teilgewinde	30	x	25	10,0	200	x	4029484938704
6221 050 060	5,0 x 60	Vollgewinde			25	10,0	200	x	4029484939305
6221 050 061	5,0 x 60	Teilgewinde	36	x	25	10,0	200	x	4029484938711
6221 050 070	5,0 x 70	Vollgewinde			25	10,0	200	x	4029484939312

Preis per 100 Stück

Die allgemeine bauaufsichtliche Zulassung finden Sie unter [www.acp-baustofftechnik.de](http://www.acp-baustofftechnik.de)



...und hier geht's zum Online-Shop: [www.acp-baustofftechnik.de/shop](http://www.acp-baustofftechnik.de/shop)  
Sie sehen hier Ihre Preise, die Warenverfügbarkeit uvm.



# PanelFix-Holzbauschraube mit Senkkopf



Artikel-Nr.	Maße mm	Gewindeausführung	Gewindelänge mm	mit Schaftfräser	TX-Größe	Kopf-Ø mm	Stück/Paket	ETA	EAN-Code
6221 050 071	5,0 x 70	Teilgewinde	42	x	25	10,0	200	x	4029484938735
6221 050 080	5,0 x 80	Vollgewinde			25	10,0	200	x	4029484939329
6221 050 081	5,0 x 80	Teilgewinde	48	x	25	10,0	200	x	4029484938728
6221 050 091	5,0 x 90	Teilgewinde	54	x	25	10,0	200	x	4029484938742
6221 050 101	5,0 x 100	Teilgewinde	60	x	25	10,0	200	x	4029484938759
6221 050 121	5,0 x 120	Teilgewinde	70	x	25	10,0	200	x	4029484938766
6221 060 040	6,0 x 40	Vollgewinde			30	12,0	200	x	4029484939336
6221 060 050	6,0 x 50	Vollgewinde			30	12,0	200	x	4029484939343
6221 060 051	6,0 x 50	Teilgewinde	30	x	30	12,0	200	x	4029484938773
6221 060 060	6,0 x 60	Vollgewinde			30	12,0	100	x	4029484939350
6221 060 061	6,0 x 60	Teilgewinde	36	x	30	12,0	100	x	4029484938780
6221 060 071	6,0 x 70	Teilgewinde	42	x	30	12,0	100	x	4029484938797
6221 060 081	6,0 x 80	Teilgewinde	48	x	30	12,0	100	x	4029484938803
6221 060 091	6,0 x 90	Teilgewinde	54	x	30	12,0	100	x	4029484938810
6221 060 101	6,0 x 100	Teilgewinde	60	x	30	12,0	100	x	4029484938827
6221 060 121	6,0 x 120	Teilgewinde	70	x	30	12,0	100	x	4029484938834
6221 060 141	6,0 x 140	Teilgewinde	70	x	30	12,0	100	x	4029484938841
6221 060 161	6,0 x 160	Teilgewinde	70	x	30	12,0	100	x	4029484938858
6221 060 181	6,0 x 180	Teilgewinde	70	x	30	12,0	100	x	4029484938865
6221 060 201	6,0 x 200	Teilgewinde	70	x	30	12,0	100	x	4029484938872
6221 060 221	6,0 x 220	Teilgewinde	70	x	30	12,0	100	x	4029484938889
6221 060 241	6,0 x 240	Teilgewinde	70	x	30	12,0	100	x	4029484938896
6221 060 261	6,0 x 260	Teilgewinde	70	x	30	12,0	100	x	4029484938902
6221 060 281	6,0 x 280	Teilgewinde	70	x	30	12,0	100	x	4029484938919
6221 060 301	6,0 x 300	Teilgewinde	70	x	30	12,0	100	x	4029484938926
6221 080 081	8,0 x 80	Teilgewinde	48	x	40	15,0	50	x	4029484938933
6221 080 101	8,0 x 100	Teilgewinde	60	x	40	15,0	50	x	4029484938940
6221 080 121	8,0 x 120	Teilgewinde	80	x	40	15,0	50	x	4029484938957
6221 080 141	8,0 x 140	Teilgewinde	80	x	40	15,0	50	x	4029484938964
6221 080 161	8,0 x 160	Teilgewinde	80	x	40	15,0	50	x	4029484938971
6221 080 181	8,0 x 180	Teilgewinde	80	x	40	15,0	50	x	4029484938988
6221 080 201	8,0 x 200	Teilgewinde	80	x	40	15,0	50	x	4029484938995
6221 080 221	8,0 x 220	Teilgewinde	80	x	40	15,0	50	x	4029484939008
6221 080 241	8,0 x 240	Teilgewinde	80	x	40	15,0	50	x	4029484939015
6221 080 261	8,0 x 260	Teilgewinde	80	x	40	15,0	50	x	4029484939022
6221 080 281	8,0 x 280	Teilgewinde	80	x	40	15,0	50	x	4029484939039
6221 080 301	8,0 x 300	Teilgewinde	80	x	40	15,0	50	x	4029484939046
6221 080 321	8,0 x 320	Teilgewinde	80	x	40	15,0	50	x	4029484939053
6221 080 341	8,0 x 340	Teilgewinde	80	x	40	15,0	50	x	4029484939060
6221 080 361	8,0 x 360	Teilgewinde	80	x	40	15,0	50	x	4029484939077
6221 080 381	8,0 x 380	Teilgewinde	80	x	40	15,0	50	x	4029484939084
6221 080 401	8,0 x 400	Teilgewinde	80	x	40	15,0	50	x	4029484939091

Preis per 100 Stück

Die allgemeine bauaufsichtliche Zulassung finden Sie unter [www.acp-baustofftechnik.de](http://www.acp-baustofftechnik.de)



...und hier geht's zum Online-Shop: [www.acp-baustofftechnik.de/shop](http://www.acp-baustofftechnik.de/shop)  
Sie sehen hier Ihre Preise, die Warenverfügbarkeit uvm.

# PanelFix-Holzbauschraube mit Tellerkopf

Mit ETA-Zulassung

Vollgewindeschraube

Teilgewindeschraube



## Ihre Vorteile im Überblick:



### Der TX-Antrieb

sorgt für sehr gute Kraftübertragung und sichere Verarbeitung.



### Tellerkopf mit Unterkopfverstärkung

ergibt eine flache, große Auflagefläche für hohen Anpressdruck.



### Der Schafffräser (nur bei Teilgewindeschrauben)

reduziert den Einschraubwiderstand für müheloses, schnelles Eindrehen der Schraube.



### Das Holzgewinde

verkürzt die Einschraubzeit, erhöht die Anzugswerte und Überdrehmomente.

### Material und Oberfläche

Stahl gehärtet, verzinkt, frei von Chrom 6, Gleitwachsbeschichtung reduziert den Einschraubwiderstand.



### Die Schneidkerbe

bohrt vor und sorgt für schnellen „Anbiss“, bei verringertem Einschraubdrehmoment und verringerter Spaltwirkung des Holzes.



## Europäisch technische Zulassung

### Einsatzbereiche

- Tragende Holzbauwerke, konstruktiver Holzbau
- Aufsparrendämmung im Dachbau

### Verarbeitungsempfehlung

Je nach Beschaffenheit des Holzes und der Situation am Einbauort kann ein Vorbohren des Holzes notwendig sein.

### Abmessungen

Ø: 6,0 - 8,0 mm

Längen: 40 - 400 mm

Artikel-Nr. 6221 1.. ...



# PanelFix-Holzbauschraube mit Tellerkopf



**Einsatzgebiete:** Aufsparrendämmung, konstruktiver Holzbau, Elementbau, Holztafelbau, Innenausbau.  
Überall wo Holzbauschrauben eingesetzt werden.

**Werkstoff:** Stahl gehärtet

**Oberfläche:** verzinkt, frei von Chrom 6, Gleitwachsbeschichtung reduziert den Einschraubwiderstand.

**Einschraubwerkzeug:** TX-Bit



TX, Artikel-Nr. 6515 301 230 / 240



Artikel-Nr.	Maße mm	Gewindeausführung	Gewindelänge mm	mit Schaftfräser	TX-Größe	Kopf-Ø mm	Stück/Paket	ETA	EAN-Code
6221 160 040	6,0 x 40	Vollgewinde			30	14,0	100	x	4029484939695
6221 160 050	6,0 x 50	Vollgewinde			30	14,0	100	x	4029484939701
6221 160 060	6,0 x 60	Vollgewinde			30	14,0	100	x	4029484939725
6221 160 081	6,0 x 80	Teilgewinde	48	x	30	14,0	100	x	4029484939572
6221 160 101	6,0 x 100	Teilgewinde	70	x	30	14,0	100	x	4029484939589
6221 160 121	6,0 x 120	Teilgewinde	70	x	30	14,0	100	x	4029484939596
6221 160 141	6,0 x 140	Teilgewinde	70	x	30	14,0	100	x	4029484939602
6221 160 161	6,0 x 160	Teilgewinde	70	x	30	14,0	100	x	4029484939619
6221 160 181	6,0 x 180	Teilgewinde	70	x	30	14,0	100	x	4029484939626
6221 160 201	6,0 x 200	Teilgewinde	70	x	30	14,0	100	x	4029484939633
6221 160 221	6,0 x 220	Teilgewinde	70	x	30	14,0	100	x	4029484939640
6221 160 241	6,0 x 240	Teilgewinde	70	x	30	14,0	100	x	4029484939657
6221 160 261	6,0 x 260	Teilgewinde	70	x	30	14,0	100	x	4029484939664
6221 160 281	6,0 x 280	Teilgewinde	70	x	30	14,0	100	x	4029484939671
6221 160 301	6,0 x 300	Teilgewinde	70	x	30	14,0	100	x	4029484939688
6221 180 040	8,0 x 40	Vollgewinde			40	22,0	50	x	4029484938636
6221 180 050	8,0 x 50	Vollgewinde			40	22,0	50	x	4029484939718
6221 180 081	8,0 x 80	Teilgewinde	48	x	40	22,0	50	x	4029484938582
6221 180 101	8,0 x 100	Teilgewinde	60	x	40	22,0	50	x	4029484939565
6221 180 121	8,0 x 120	Teilgewinde	80	x	40	22,0	50	x	4029484939558
6221 180 141	8,0 x 140	Teilgewinde	80	x	40	22,0	50	x	4029484939541
6221 180 161	8,0 x 160	Teilgewinde	80	x	40	22,0	50	x	4029484939534
6221 180 181	8,0 x 180	Teilgewinde	80	x	40	22,0	50	x	4029484939527
6221 180 201	8,0 x 200	Teilgewinde	80	x	40	22,0	50	x	4029484939510
6221 180 221	8,0 x 220	Teilgewinde	80	x	40	22,0	50	x	4029484939503
6221 180 241	8,0 x 240	Teilgewinde	80	x	40	22,0	50	x	4029484939497
6221 180 261	8,0 x 260	Teilgewinde	80	x	40	22,0	50	x	4029484939480
6221 180 281	8,0 x 280	Teilgewinde	80	x	40	22,0	50	x	4029484939473
6221 180 301	8,0 x 300	Teilgewinde	80	x	40	22,0	50	x	4029484939466
6221 180 321	8,0 x 320	Teilgewinde	80	x	40	22,0	50	x	4029484939459
6221 180 341	8,0 x 340	Teilgewinde	80	x	40	22,0	50	x	4029484939442
6221 180 361	8,0 x 360	Teilgewinde	80	x	40	22,0	50	x	4029484939435
6221 180 381	8,0 x 380	Teilgewinde	80	x	40	22,0	50	x	4029484939411
6221 180 401	8,0 x 400	Teilgewinde	80	x	40	22,0	50	x	4029484939428

Preis per 100 Stück

Die allgemeine bauaufsichtliche Zulassung finden Sie unter [www.acp-baustofftechnik.de](http://www.acp-baustofftechnik.de)



...und hier geht's zum Online-Shop: [www.acp-baustofftechnik.de/shop](http://www.acp-baustofftechnik.de/shop)  
Sie sehen hier Ihre Preise, die Warenverfügbarkeit uvm.

# Justierbare Distanzschraube, TX-Antrieb

Für justierbare Abstandsveränderung von Holzunterkonstruktionen

Material: Stahl, verzinkt

Ausführung: Senkkopf mit Fräsrippen



TX, Artikel-Nr. 6515 301 225



## Anwendung:

Wand- und Deckenverkleidungen im Innenausbau. Vorbohren wird empfohlen, insbesondere bei getrockneten Latten. Die Schraube wird durch die Traglattung in den Befestigungsgrund (Holzbalken) eingedreht, so dass sich die Schraube in der Traglattung versenkt. Anschließend kann die Traglattung durch Drehen in entgegengesetzter Richtung justiert werden.

Hinweis: Die Schraubenlänge bitte so wählen, dass das Gewinde voll im Untergrund verankert ist.

## Vorteile:

- Schnelle Montage, da kein Unterlegen der Lattung notwendig ist
- Einfachster Distanzausgleich durch Herausdrehen mit Schrauber oder Schraubendreher
- Kein Vorbohren in Holz durch festes Rillenteil (Randabstand 15 mm)
- Fräsrippen sorgen für sauberes Einsenken des Kopfes

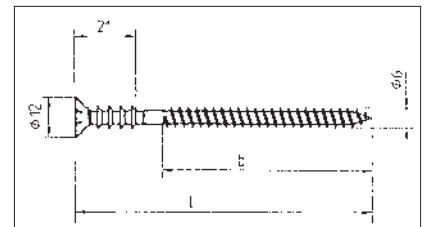

Artikel-Nr.	Maße mm	Gewindelänge mm	TX-Größe	Kopf-Ø mm	Stück/Paket	EAN-Code
6225 6 060	6 x 60	30	25	12	100	4029484283743
6225 6 070	6 x 70	40	25	12	100	4029484183555
6225 6 080	6 x 80	50	25	12	100	4029484183562
6225 6 090	6 x 90	60	25	12	100	4029484183579
6225 6 100	6 x 100	60	25	12	100	4029484183586
6225 6 110	6 x 110	60	25	12	100	4029484183593
6225 6 120	6 x 120	60	25	12	100	4029484183609
6225 6 130	6 x 130	60	25	12	100	4029484183616
6225 6 145	6 x 145	60	25	12	100	4029484183623
6225 6 160	6 x 160	60	25	12	100	4029484183630

Preis per 100 Stück

# Dielenschrauben, TX-Antrieb

Diese Schraube wird für die schräge Verschraubung durch die Nut oder Feder in Vollholz eingesetzt. Der kleine Kopf und der dünne Schaft verhindern ein Splintern des Holzes. Die Fräsrippen am Kopf gewährleisten ein planes Versenken der Schraube. Optimale Kraftübertragung durch TX-Antrieb.

Material: Stahl gehärtet, verzinkt



TX, Artikel-Nr. 6515 301 210 / 215



Artikel-Nr.	Maße mm	Gewindelänge mm	TX-Größe	Kopf-Ø mm	Stück/Paket	EAN-Code
6227 235 045	3,5 x 45	25	10	6,0	200	4029484430888
6227 235 050	3,5 x 50	25	10	6,0	200	4029484430895
6227 235 060	3,5 x 60	25	10	6,0	200	4029484430901
6227 242 070	4,2 x 70	40	15	6,0	100	4029484430895

Preis per 100 Stück



# Fensterrahmenschraube, TX-Antrieb

Selbstschneidende Schraube für dübellose Fenstermontage

Material: Stahl einsatzgehärtet, verzinkt

Zur Befestigung von

Fenster- und Türrahmen aus Holz, Kunststoff und Aluminium auf Beton, Leichtbeton, Vollziegel, Kalksandstein, Porenbeton, Naturstein und anderen druckfesten Vollmaterialien, sowie Hochlochziegel, Kalksand-Lochstein, Hohlblockstein aus Leichtbeton.



TX, Artikel-Nr. 6515 301 225 / 230

Montagehinweise:

Bohrdurchmesser und Einschraubtiefen für verschiedene Baustoffe gemäß Tabelle beachten.

Vorteile:

- Leichtes Eindrehen durch Schneidrinne im Gewinde
- Spannungs- und spreizdruckfreie Verbindung
- Durchgehendes Gewinde für alle Fensterrahmenarten und Mauerarten geeignet
- Optimale Kraftübertragung und Auswurfkräfte am Bit durch TX-Antrieb

## Fensterrahmenschraube Universal

Mit Flachkopf für Metall- und Kunststofffenster

Artikel-Nr.	Maße mm	TX-Größe	Kopf-Ø mm	Stück/Paket	EAN-Code
6226 775 072	7,5 x 72	30	11	100	4029484508365
6226 775 092	7,5 x 92	30	11	100	4029484508372
6226 775 112	7,5 x 112	30	11	100	4029484508143
6226 775 132	7,5 x 132	30	11	100	4029484508174
6226 775 152	7,5 x 152	30	11	100	4029484508181
6226 775 182	7,5 x 182	30	11	100	4029484508389
6226 775 212	7,5 x 212	30	11	100	4029484508396

Preis per 100 Stück



## Fensterrahmenschraube Holz

Mit Zylinderkopf für versenkte Montage in Holzfenstern

Artikel-Nr.	Maße mm	TX-Größe	Kopf-Ø mm	Stück/Paket	EAN-Code
6226 875 072	7,5 x 72	25	7,5	100	4029484508198
6226 875 092	7,5 x 92	25	7,5	100	4029484508204
6226 875 112	7,5 x 112	25	7,5	100	4029484508211
6226 875 132	7,5 x 132	25	7,5	100	4029484508228
6226 875 152	7,5 x 152	25	7,5	100	4029484508235
6226 875 182	7,5 x 182	25	7,5	100	4029484508242
6226 875 212	7,5 x 212	25	7,5	100	4029484508259

Preis per 100 Stück



Schraubenlänge = Rahmenbreite + Abstand + Einschraubtiefe

Untergrund	Beton	Kalksandstein (Vollstein)	Vollziegel	Bims	Gasbeton	Leichtbeton	Gitterziegel
Einschraubtiefe	30 mm	40 mm	40 mm	50 mm	50 mm	60 mm	60 mm
Bohr-Ø	6,5 mm	6,0 mm	6,0 mm	6,0 mm	-	6,0 mm	6,0 mm

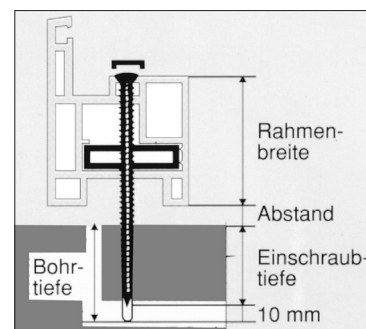

...und hier geht's zum Online-Shop: [www.acp-baustofftechnik.de/shop](http://www.acp-baustofftechnik.de/shop)  
Sie sehen hier Ihre Preise, die Warenverfügbarkeit uvm.

# ACP Terrassenschraube, Edelstahl A2, TX-Antrieb



## Vorteile:

- **90° Linsenkopf:** Kleiner Kopf für optimales Versenken und ansprechende Optik
- **Frästaschen:** Genau abgestimmte Fräswirkung für Harthölzer, für ein leichtes Versenken des Kopfes
- **Rillenschaft:** Verhindert ein Verwinden und vorzeitiges Abreißen der Schraube beim Eindrehen in harte Hölzer

Material: Edelstahl A2



TX, Artikel-Nr. 6515 301 230

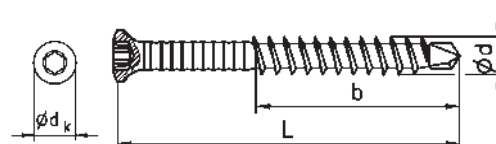

**Ausführung:** 90° Linsenkopf mit Frästaschen und Rillenschaft

## Anwendungen:

Für die Befestigung von Dielen auf Holzunterkonstruktionen (z. B. Terrassenbefestigung). Geeignet für Fichte, Kiefer, Thermofichte, Douglasie, Lärche, Sibirische Lärche, Eiche, Bilinga, Merbau, Garapa. Bei Cumaru, Bangkirai und anderen ähnlichen Holzarten empfehlen wir Vorbohren und Vorsenken.

## Hinweise:

Eine Verbindlichkeit für das Verarbeitungsergebnis im Einzelfall können wir wegen der Vielzahl der Anwendungen und außerhalb unseres Einflusses liegenden Lagerungs- und Verarbeitungsbedingungen nicht übernehmen. Wir empfehlen, stets Eigenversuche durchzuführen.

**Es sollten immer die Regeln des konstruktiven Holzschutzes eingehalten werden!**

Ausführung Edelstahl A4 auf Anfrage.

Artikel-Nr.	Maße mm	TX-Größe	Kopf-Ø mm	Stück/Paket	EAN-Code
6203 05 40	5,0 x 40	20	7,5	100	4029484498086
6203 05 50	5,0 x 50	20	7,5	100	4029484498093
6203 05 60	5,0 x 60	20	7,5	100	4029484498109
6203 05 70	5,0 x 70	20	7,5	100	4029484498116
6203 05 80	5,0 x 80	20	7,5	100	4029484498123

Preis per 100 Stück



# ACP Terrassenschraube, Edelstahl C1 gehärtet, TX-Antrieb

Die ideale, preisgünstige Schraube zur Befestigung von Terrassendielen

Vorteile:

- Das Reibteil reduziert den Einschraubdrehmoment
- Die Fräsrillen am Kopf gewährleisten ein sauberes und leichtes Versenken der Schraube
- Der C1-Werkstoff besitzt ein höheres Bruchdrehmoment als A2 bzw. A4
- Mit Kerbspitze



Material: Edelstahl C1 gehärtet



TX, Artikel-Nr. 6515 301 225

Anwendungen:

Für die Befestigung von Dielen auf Holzunterkonstruktionen (z. B. Terrassenbefestigung). Geeignet für Fichte, Kiefer, Thermofichte, Douglasie, Lärche, Sibirische Lärche.

Hinweise:

Eine Verbindlichkeit für das Verarbeitungsergebnis im Einzelfall können wir wegen der Vielzahl der Anwendungen und außerhalb unseres Einflusses liegenden Lagerungs- und Verarbeitungsbedingungen nicht übernehmen. Wir empfehlen, stets Eigenversuche durchzuführen.

Für den Einsatz im Küstenbereich nicht geeignet. Im Außenbereich empfehlen wir den Einsatz unserer Hartholzschrauben in A2.

Es sollten immer die Regeln des konstruktiven Holzschutzes eingehalten werden!

Artikel-Nr.	Maße mm	Gewindelänge mm	TX-Größe	Kopf-Ø mm	Stück/Paket	EAN-Code
6203 5 041	5,0 x 40	27	25	27	100	4029484430352
6203 5 051	5,0 x 50	34	25	34	100	4029484430369
6203 5 061	5,0 x 60	40	25	40	100	4029484430376
6203 5 071	5,0 x 70	48	25	48	100	4029484430383
6203 5 081	5,0 x 80	54	25	54	100	4029484430390

Preis per 100 Stück

Handwerkerpakete

Artikel-Nr.	Maße mm	Gewindelänge mm	TX-Größe	Kopf-Ø mm	Stück/Paket	EAN-Code
6203 95 051	5,0 x 50	34	25	8,0	500	4029484438594
6203 95 061	5,0 x 60	40	25	8,0	500	4029484438600

Preis per 100 Stück

Beachten Sie Ihren  
**Preisvorteil**  
bei Großpaketen  
à 500 Stück



...und hier geht's zum Online-Shop: [www.acp-baustofftechnik.de/shop](http://www.acp-baustofftechnik.de/shop)  
Sie sehen hier Ihre Preise, die Warenverfügbarkeit uvm.

# Sechskant-Holzschrauben DIN 571 (Schlüsselschrauben)

Sechskant-Holzschrauben werden für Befestigungen im Holzbau verwendet.

Die Holzschraube drückt sich ihr Muttergewinde, sie schneidet es nicht.  
Je nach Durchmesser und Holzart (Hartholz) ist ein Kernloch vorzubohren.



Material: Stahl, verzinkt

Artikel-Nr.	Ø (d) mm	Kopfhöhe (k) mm	Schlüsselweite (sw) mm	Länge mm	Gewindelänge (b) mm	Stück/ Paket	EAN-Code
6222 06 030	6	4	10	30	19	100	4029484182947
6222 06 040	6	4	10	40	25	100	4029484182961
6222 06 050	6	4	10	50	32	100	4029484182985
6222 06 060	6	4	10	60	38	100	4029484182992
6222 06 070	6	4	10	70	45	100	4029484183005
6222 06 080	6	4	10	80	50	100	4029484183012
6222 06 090	6	4	10	90	55	50	4029484183029
6222 06 100	6	4	10	100	62	50	4029484183036
6222 06 120	6	4	10	120	75	50	4029484183050
6222 08 030	8	5,5	13	30	19	100	4029484183067
6222 08 040	8	5,5	13	40	25	100	4029484183081
6222 08 050	8	5,5	13	50	32	100	4029484183104
6222 08 060	8	5,5	13	60	38	100	4029484183111
6222 08 070	8	5,5	13	70	45	100	4029484183128
6222 08 080	8	5,5	13	80	50	100	4029484183135
6222 08 090	8	5,5	13	90	55	50	4029484183142
6222 08 100	8	5,5	13	100	62	50	4029484183159
6222 08 120	8	5,5	13	120	75	50	4029484183173
6222 08 140	8	5,5	13	140	88	50	4029484183197
6222 08 150	8	5,5	13	150	95	50	4029484183203
6222 08 160	8	5,5	13	160	100	50	4029484183210
6222 08 180	8	5,5	13	180	112	50	4029484183227
6222 08 200	8	5,5	13	200	125	50	4029484183234
6222 10 040	10	7	17	40	25	100	4029484183241
6222 10 050	10	7	17	50	32	100	4029484183258
6222 10 060	10	7	17	60	38	100	4029484183265
6222 10 070	10	7	17	70	45	50	4029484183272
6222 10 080	10	7	17	80	50	50	4029484183289
6222 10 090	10	7	17	90	55	50	4029484183296
6222 10 100	10	7	17	100	62	50	4029484183302
6222 10 120	10	7	17	120	75	25	4029484183326
6222 10 140	10	7	17	140	88	25	4029484183340
6222 10 160	10	7	17	160	100	25	4029484183364
6222 10 180	10	7	17	180	112	25	4029484183371
6222 10 200	10	7	17	200	125	25	4029484183388
6222 12 060	12	8	19	60	38	50	4029484183418
6222 12 070	12	8	19	70	45	50	4029484183425
6222 12 080	12	8	19	80	50	50	4029484183432
6222 12 100	12	8	19	100	62	50	4029484183456
6222 12 120	12	8	19	120	75	25	4029484183470
6222 12 140	12	8	19	140	88	25	4029484183494
6222 12 160	12	8	19	160	100	25	4029484183517
6222 12 180	12	8	19	180	112	25	4029484183524
6222 12 200	12	8	19	200	125	25	4029484414956

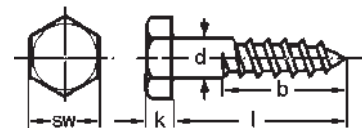

Preis per 100 Stück



...und hier geht's zum Online-Shop: [www.acp-baustofftechnik.de/shop](http://www.acp-baustofftechnik.de/shop)  
Sie sehen hier Ihre Preise, die Warenverfügbarkeit uvm.



# Sechskantschrauben DIN 601, inklusive Mutter (Maschinenschraube)

Maschinenschrauben werden universell für Befestigungen im Holz- und Stahlbau verwendet. **Material:** Stahl, verzinkt **Festigkeitsklasse:** 4.8

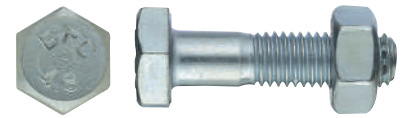

Artikel-Nr.	Ø (d) mm	Kopf- höhe (k) mm	Schlüssel- weite (s) mm	Länge mm	Gewinde- länge (b) mm	Stück/ Paket	EAN- Code
6240 06 020	6	4	10	20	18	500	4029484183791
6240 06 025	6	4	10	25	18	500	4029484183807
6240 06 030	6	4	10	30	18	200	4029484183814
6240 06 040	6	4	10	40	18	200	4029484183838
6240 06 050	6	4	10	50	18	100	4029484183852
6240 06 060	6	4	10	60	18	100	4029484183869
6240 06 070	6	4	10	70	18	100	4029484183876
6240 08 016	8	5,5	13	16	16	200	4029484183913
6240 08 020	8	5,5	13	20	20	200	4029484183920
6240 08 030	8	5,5	13	30	22	200	4029484183944
6240 08 040	8	5,5	13	40	22	200	4029484183968
6240 08 050	8	5,5	13	50	22	100	4029484183982
6240 08 060	8	5,5	13	60	22	100	4029484183999
6240 10 030	10	7	17	30	26	200	4029484184125
6240 10 040	10	7	17	40	26	100	4029484184149
6240 10 060	10	7	17	60	26	50	4029484184170
6240 10 080	10	7	17	80	26	50	4029484184194
6240 10 100	10	7	17	100	26	50	4029484184217
6240 10 110	10	7	17	110	26	50	4029484184224
6240 10 120	10	7	17	120	26	25	4029484184231
6240 10 140	10	7	17	140	26	25	4029484184248
6240 12 080	12	8	19	80	30	50	4029484184330
6240 12 120	12	8	19	120	30	25	4029484184378
6240 12 140	12	8	19	140	30	25	4029484184385
6240 12 160	12	8	19	160	30	25	4029484184392
6240 12 180	12	8	19	180	30	25	4029484184408



Preis per 100 Stück



...und hier geht's zum Online-Shop: [www.acp-baustofftechnik.de/shop](http://www.acp-baustofftechnik.de/shop)  
Sie sehen hier Ihre Preise, die Warenverfügbarkeit uvm.

# Schlossschrauben DIN 603, inklusive Mutter

Schlossschrauben werden universell für Befestigungen im Holzbau verwendet.

Material: Stahl, verzinkt

Festigkeitsklasse: 4.6

Ausführung: mit Vierkantansatz



Artikel-Nr.	Ø mm	Kopf- höhe (k) mm	Kopf-Ø (d <sup>2</sup> ) mm	Vierkant- ansatz (f) mm	Länge mm	Gewinde- länge (b) mm	Stück/ Paket	EAN- Code
6243 06 030	6	3,5	16	4	30	18	200	4029484184545
6243 06 040	6	3,5	16	4	40	18	200	4029484184569
6243 06 050	6	3,5	16	4	50	18	100	4029484184583
6243 06 060	6	3,5	16	4	60	18	100	4029484184590
6243 06 080	6	3,5	16	4	80	18	100	4029484184613
6243 06 100	6	3,5	16	4	100	18	50	4029484184637
6243 08 020	8	4,5	20	5	20	20	200	4029484184644
6243 08 030	8	4,5	20	5	30	22	200	4029484184668
6243 08 040	8	4,5	20	5	40	22	200	4029484184682
6243 08 050	8	4,5	20	5	50	22	100	4029484184705
6243 08 060	8	4,5	20	5	60	22	100	4029484184712
6243 08 070	8	4,5	20	5	70	22	100	4029484184729
6243 08 080	8	4,5	20	5	80	22	100	4029484184736
6243 08 090	8	4,5	20	5	90	22	50	4029484184743
6243 08 100	8	4,5	20	5	100	22	50	4029484184750
6243 08 120	8	4,5	20	5	120	22	50	4029484184767
6243 08 140	8	4,5	20	5	140	28	25	4029484184774
6243 08 160	8	4,5	20	5	160	28	25	4029484184781
6243 10 080	10	5,0	24	6	80	26	50	4029484184873
6243 10 120	10	5,0	24	6	120	26	25	4029484184903
6243 10 140	10	5,0	24	6	140	32	25	4029484184910
6243 10 160	10	5,0	24	6	160	32	25	4029484184927

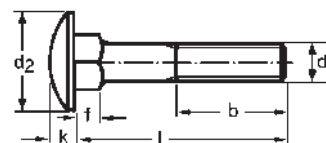

Preis per 100 Stück



...und hier geht's zum Online-Shop: [www.acp-baustofftechnik.de/shop](http://www.acp-baustofftechnik.de/shop)  
Sie sehen hier Ihre Preise, die Warenverfügbarkeit uvm.

# Gewindestangen DIN 976-1

## Festigkeitsklasse 4.8

Gewindestangen werden für Abhängungen, Verbindungen im Holzbau sowie für Sanitärinstallationen eingesetzt.

Material: Stahl, verzinkt



Stangen einzeln erhältlich.

Artikel-Nr.	Maße mm	Kennzeichnung Kopf	EAN- Code
6253 05 100	M 5 x 1.000	Gelb	4029484185139
6253 06 100	M 6 x 1.000	Rot	4029484185146
6253 08 100	M 8 x 1.000	Dunkelblau	4029484185153
6253 10 100	M 10 x 1.000	Grün	4029484185160
6253 12 100	M 12 x 1.000	Schwarz	4029484185177
6253 14 100	M 14 x 1.000	Braun	4029484185184
6253 16 100	M 16 x 1.000	Lichtblau (Hellblau)	4029484185191
6253 18 100	M 18 x 1.000	Orange	4029484254545
6253 20 100	M 20 x 1.000	Farblos	4029484185214

Preis per 1 Stück

## Gewindestangen Farbleitsystem

ACP Baustofftechnik

M 5	Gelb
M 6	Rot
M 8	Dunkelblau
M 10	Grün
M 12	Schwarz
M 14	Braun
M 16	Lichtblau (Hellblau)
M 18	Orange
M 20	Farblos



...und hier geht's zum Online-Shop: [www.acp-baustofftechnik.de/shop](http://www.acp-baustofftechnik.de/shop)  
Sie sehen hier Ihre Preise, die Warenverfügbarkeit uvm.

## Unterlegscheiben DIN 9021 (ISO 7093)

Diese Scheiben werden wegen ihres großen Außendurchmessers und der Stärke vor allem im Holzbau eingesetzt.

**Material:** Stahl, verzinkt

**Ausführung:** Außendurchmesser ca. 3 x Lochdurchmesser

Artikel-Nr.	Loch-Ø (d <sup>1</sup> ) mm	Außen-Ø (d <sup>2</sup> ) mm	Stärke (s) mm	Stück/ Paket	EAN- Code
6281 05	5,3	15	1,2	200	4029484185917
6281 06	6,4	18	1,6	200	4029484185924
6281 08	8,4	24	2,0	200	4029484185931
6281 10	10,5	30	2,5	200	4029484185948
6281 12	13,0	37	3,0	100	4029484185955
6281 14	15,0	44	3,0	100	4029484185962
6281 16	17,0	50	3,0	100	4029484185979
6281 18	20,0	56	4,0	100	4029484272808
6281 20	22,0	60	4,0	100	4029484185986

Preis per 100 Stück

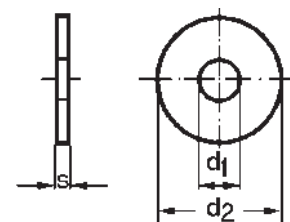

## Sechskant-Muttern DIN 934

**Material:** Stahl, verzinkt

**Ausführung:** Metrisches Gewinde + metrisches Feingewinde

**Festigkeitsklasse:** 8

Artikel-Nr.	Nenn-Ø (d <sup>1</sup> ) mm	Höhe (m) mm	Schlüsselweite (s) mm	Stück/ Paket	EAN- Code
6291 05	M 5	4,0	8	200	4029484186150
6291 06	M 6	5,0	10	200	4029484186167
6291 08	M 8	6,5	13	200	4029484186174
6291 10	M 10	8,0	17	100	4029484186181
6291 12	M 12	10,0	19	100	4029484186198
6291 14	M 14	11,0	22	50	4029484186204
6291 16	M 16	13,0	24	25	4029484186211
6291 18	M 18	15,0	27	25	4029484186228
6291 20	M 20	16,0	30	25	4029484186235

Preis per 100 Stück

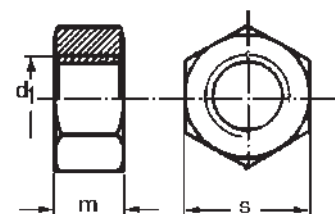

## Unterlegscheiben DIN 125 (Form A: ISO 7089; Form B: ISO 7090)

Material: Stahl, verzinkt

Artikel-Nr.	Form	Loch-Ø (d <sup>1</sup> ) mm	Außen-Ø (d <sup>2</sup> ) mm	Stärke (s) mm	Stück/ Paket	EAN- Code
6276 05	A	5,3	10,0	1,0	250	4029484185627
6276 06	A	6,4	12,5	1,6	250	4029484185634
6276 08	A	8,4	17,0	1,6	250	4029484185641
6276 10	B	10,5	21,0	2,0	100	4029484185658
6276 12	B	13,0	24,0	2,5	100	4029484185665
6276 14	B	15,0	28,0	2,5	50	4029484185672
6276 16	B	17,0	30,0	3,0	25	4029484185689
6276 18	B	19,0	34,0	3,0	25	4029484271948
6276 20	B	21,0	37,0	3,0	25	4029484185702

Preis per 100 Stück

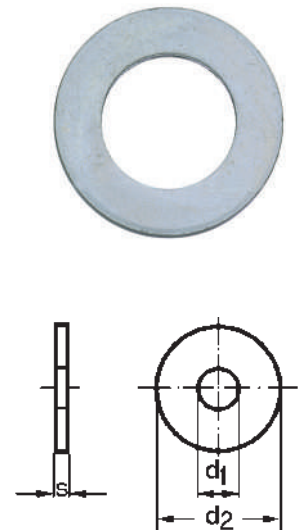

## Unterlegscheiben, Toleranz DIN 522 A, großer Außendurchmesser

Universell einsetzbar

Material: Stahl, verzinkt

Artikel-Nr.	Nenn-Ø (d <sup>1</sup> ) mm	Außen-Ø (d <sup>2</sup> ) mm	Stärke (s) mm	Stück/ Paket	EAN- Code
6278 04 20	4,3	20	1,25	200	4029484185719
6278 05 20	5,3	20	1,25	200	4029484185726
6278 05 25	5,3	25	1,25	200	4029484185733
6278 06 20	6,4	20	1,25	200	4029484185740
6278 06 25	6,4	25	1,25	200	4029484185757
6278 06 30	6,4	30	1,25	200	4029484185764
6278 08 20	8,4	20	1,25	200	4029484185771
6278 08 25	8,4	25	1,50	200	4029484185788
6278 08 30	8,4	30	1,50	200	4029484185795
6278 08 40	8,4	40	2,00	200	4029484185801
6278 10 25	10,5	25	1,50	200	4029484185818
6278 10 30	10,5	30	1,50	200	4029484185825
6278 10 40	10,5	40	2,00	100	4029484185832
6278 12 30	13,0	30	1,50	100	4029484185849
6278 12 40	13,0	40	2,00	100	4029484185856
6278 14 40	15,0	40	2,00	50	4029484185870
6278 14 50	15,0	50	2,50	50	4029484185887
6278 16 40	17,0	40	2,00	50	4029484185894
6278 16 50	17,0	50	2,00	50	4029484185900

Preis per 100 Stück



...und hier geht's zum Online-Shop: [www.acp-baustofftechnik.de/shop](http://www.acp-baustofftechnik.de/shop)  
Sie sehen hier Ihre Preise, die Warenverfügbarkeit uvm.

## Rohe Scheiben DIN 440 R (ISO 7094)

Diese extra dicken Scheiben werden vorwiegend für Holzkonstruktionen eingesetzt

Material: Stahl, verzinkt



Artikel-Nr.	Loch-Ø mm	Außen-Ø mm	Stärke mm	Stück/Paket	EAN-Code
6284 055	5,5	18	2	100	4029484185993
6284 066	6,6	22	2	100	4029484186006
6284 090	9,0	28	3	100	4029484186013
6284 110	11,0	34	3	100	4029484186020
6284 135	13,5	44	4	100	4029484186037
6284 175	17,5	56	5	100	4029484186044

Preis per 100 Stück

## Zargensätze

Für die Befestigung von Metall-Türzargen an Metallprofilen. Flachrundschaube mit niedrigem Vierkantansatz, ähnlich DIN 603.

Ausführungen:

Zargensätze = Schraube M 8 x 19 mm, Scheibe M 8 x 25 mm, Mutter M 8

Material: Stahl, verzinkt



Artikel-Nr.	Maße mm	Stück/Paket	EAN-Code
6246 819 050*	M 8 x 19	1 Satz (50 Stück)	4029484185092
6246 819 100*	M 8 x 19	1 Satz (100 Stück)	4029484185108

\*Preis per Satz



## Stahlnägel, Scheibenkopf, Längsriffelung

Dieser Nagel kommt universell für alle Befestigungen auf hartem Untergrund (z. B. Beton, Ziegelstein, Rippenstreckmetall usw.) zum Einsatz.

Oberfläche: verzinkt

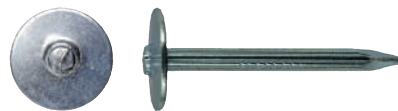

Artikel-Nr.	Ø x Länge mm	Stück/ Paket	EAN- Code
6300 35 025	3,5 x 25	250	4029484186280
6300 35 030	3,5 x 30	250	4029484186297
6300 35 035	3,5 x 35	250	4029484186303
6300 35 040	3,5 x 40	250	4029484186310
6300 35 050	3,5 x 50	250	4029484186327
6300 35 060	3,5 x 60	250	4029484186334
6300 35 070	3,5 x 70	125	4029484186341
6300 35 080	3,5 x 80	125	4029484186358

Preis per 100 Stück

## Stahlnägel, Senkkopf, unterbrochene Längsriffelung

Dieser Nagel kommt universell für alle Befestigungen auf hartem Untergrund (z. B. Beton, Ziegelstein, Rippenstreckmetall usw.) zum Einsatz.

Oberfläche: verzinkt



Artikel-Nr.	Ø x Länge mm	Stück/ Paket	EAN- Code
6302 35 035	3,5 x 35	250	4029484186457
6302 35 045	3,5 x 45	250	4029484186464
6302 35 055	3,5 x 55	250	4029484186471
6302 35 065	3,5 x 65	250	4029484186488
6302 35 075	3,5 x 75	250	4029484186495
6302 45 040	4,5 x 40	250	4029484186518
6302 45 050	4,5 x 50	250	4029484186525
6302 45 060	4,5 x 60	250	4029484186532
6302 45 070	4,5 x 70	250	4029484186549
6302 45 080	4,5 x 80	250	4029484186556
6302 45 090	4,5 x 90	250	4029484186563
6302 45 100	4,5 x 100	250	4029484186570

Preis per 100 Stück



...und hier geht's zum Online-Shop: [www.acp-baustofftechnik.de/shop](http://www.acp-baustofftechnik.de/shop)  
Sie sehen hier Ihre Preise, die Warenverfügbarkeit uvm.

## Spenglerschrauben TX-Antrieb, 2-teilig mit 15 mm EPDM-Dichtscheibe Edelstahl A2 verkupfert

Zur Befestigung von Kupferblechen auf Holzunterkonstruktionen.

Die Dichtscheibe ist mit einer aufvulkanisierten EPDM-Gummidichtung Ø 15 mm versehen.  
Der TX-Antrieb ermöglicht eine optimale Kraftübertragung und ein leichtes Eindrehen auch bei großen Einschraubwiderständen.



Einschraubwerkzeug: Bit TX 25



TX, Artikel-Nr. 6515 301 225

Artikel-Nr.	Maße mm	Stück/ Paket	EAN-Code
6370 045 020	4,5 x 20	100	4029484932887
6370 045 025	4,5 x 25	100	4029484932894
6370 045 035	4,5 x 35	100	4029484283828
6370 045 045	4,5 x 45	100	4029484283835
6370 045 060	4,5 x 60	100	4029484932924
6370 045 070	4,5 x 70	100	4029484932931
6370 045 100	4,5 x 100	100	4029484932948
6370 045 120	4,5 x 120	100	4029484932955



Preis per 100 Stück

## Spenglerschrauben TX-Antrieb, 2-teilig mit 20 mm EPDM-Dichtscheibe Edelstahl A2 verkupfert

Zur Befestigung von Kupferblechen auf Holzunterkonstruktionen.

Die Dichtscheibe ist mit einer aufvulkanisierten EPDM-Gummidichtung Ø 20 mm versehen.  
Der TX-Antrieb ermöglicht eine optimale Kraftübertragung und ein leichtes Eindrehen auch bei großen Einschraubwiderständen.



Einschraubwerkzeug: Bit TX 25



TX, Artikel-Nr. 6515 301 225

Artikel-Nr.	Maße mm	Stück/ Paket	EAN-Code
6370 145 020	4,5 x 20	100	4029484932986
6370 145 025	4,5 x 25	100	4029484932993
6370 145 035	4,5 x 35	100	4029484933006
6370 145 045	4,5 x 45	100	4029484933013
6370 145 060	4,5 x 60	100	4029484933020
6370 145 070	4,5 x 70	100	4029484933037
6370 145 100	4,5 x 100	100	4029484933044
6370 145 120	4,5 x 120	100	4029484933051



Preis per 100 Stück



...und hier geht's zum Online-Shop: [www.acp-baustofftechnik.de/shop](http://www.acp-baustofftechnik.de/shop)  
Sie sehen hier Ihre Preise, die Warenverfügbarkeit uvm.



## Spenglerschrauben TX-Antrieb, 2-teilig mit 15 mm EPDM-Dichtscheibe Edelstahl A2 blank

Zur Befestigung von Dach- und Wandelementen aus Blech auf Holzunterkonstruktionen. Die Dichtscheibe ist mit einer aufvulkanisierten EPDM-Gummidichtung Ø 15 mm versehen. Der TX-Antrieb ermöglicht eine optimale Kraftübertragung und ein leichtes Eindrehen auch bei großen Einschraubwiderständen.



Einschraubwerkzeug: Bit TX 25



TX, Artikel-Nr. 6515 301 225

Artikel-Nr.	Maße mm	Stück/ Paket	EAN-Code
6372 045 020	4,5 x 20	100	4029484933068
6372 045 025	4,5 x 25	100	4029484933075
6372 045 035	4,5 x 35	100	4029484933082
6372 045 045	4,5 x 45	100	4029484933099
6372 045 060	4,5 x 60	100	4029484933778
6372 045 070	4,5 x 70	100	4029484933105
6372 045 100	4,5 x 100	100	4029484933112
6372 045 120	4,5 x 120	100	4029484933129



Preis per 100 Stück

## Spenglerschrauben TX-Antrieb, 2-teilig mit 20 mm EPDM-Dichtscheibe Edelstahl A2 blank

Zur Befestigung von Dach- und Wandelementen aus Blech auf Holzunterkonstruktionen. Die Dichtscheibe ist mit einer aufvulkanisierten EPDM-Gummidichtung Ø 20 mm versehen. Der TX-Antrieb ermöglicht eine optimale Kraftübertragung und ein leichtes Eindrehen auch bei großen Einschraubwiderständen.



Einschraubwerkzeug: Bit TX 25



TX, Artikel-Nr. 6515 301 225

Artikel-Nr.	Maße mm	Stück/ Paket	EAN-Code
6372 145 020	4,5 x 20	100	4029484933136
6372 145 025	4,5 x 25	100	4029484933143
6372 145 035	4,5 x 35	100	4029484933150
6372 145 045	4,5 x 45	100	4029484933167
6372 145 060	4,5 x 60	100	4029484933761
6372 145 070	4,5 x 70	100	4029484933174
6372 145 100	4,5 x 100	100	4029484933181
6372 145 120	4,5 x 120	100	4029484933198



Preis per 100 Stück



...und hier geht's zum Online-Shop: [www.acp-baustofftechnik.de/shop](http://www.acp-baustofftechnik.de/shop)  
Sie sehen hier Ihre Preise, die Warenverfügbarkeit uvm.

# Premium-Nageldübel, Senkkopf

Zur Befestigung von Trockenbauprofilen, Unterkonstruktionen, Kabelkanäle

**Hauptanwender:** Schreiner, Deckenbauer, Innenausbauer, Dachdecker

**Geeignete Baustoffe:** Beton, Naturstein, Vollziegel, Kalksandvollstein

## Vorteile:

- Schlagschutz am Kopf verhindert Beschädigungen des Pozidriv-Antriebs
- Der Dübel ist aus hochwertigem Nylon und dadurch witterungsbeständig
- Schraubnagel vormontiert

## Verarbeitungshinweis:

Senkkopf = für allgemeine Montage

Mindestverankerungstiefe: 30 mm, bei Durchmesser 5 = 25 mm

## Material:

- Dübel: Nylon (PA 6.0)
- Schraubnagel: Stahl verzinkt



Beachten Sie Ihren  
**Preisvorteil**  
bei sortenreiner,  
geschlossener  
Umkartonabnahme!



PZ, Artikel-Nr. 6515 301 022

Artikel-Nr.	Maße mm	PZ-Größe	Nutzlänge mm	Stück/Paket	Stück/Umkarton	Stück/Palette	EAN-Code
6105 5 050	5 x 50	2	25	100	2.400	57.600	4029484179480
6105 6 040	6 x 40	2	10	100	2.400	57.600	4029484179503
6105 6 060	6 x 60	2	30	100	1.600	38.400	4029484179527
6105 6 080	6 x 80	2	50	100	1.600	38.400	4029484179534
6105 8 060	8 x 60	3	15	100	1.200	28.800	4029484179541
6105 8 080	8 x 80	3	25	100	600	14.400	4029484179558
6105 8 100	8 x 100	3	55	100	600	14.400	4029484179565
6105 8 120	8 x 120	3	75	100	600	14.400	4029484179572
6105 8 140	8 x 140	3	95	100	600	14.400	4029484179589
6105 8 160	8 x 160	3	115	100	600	14.400	4029484179596

Preis per 100 Stück



...und hier geht's zum Online-Shop: [www.acp-baustofftechnik.de/shop](http://www.acp-baustofftechnik.de/shop)  
Sie sehen hier Ihre Preise, die Warenverfügbarkeit uvm.

# Premium-Spezial-Nageldübel, Zylinderkopf, für Metall-Profile

Zur Befestigung von Metall-Profilen

Hauptanwender: Trockenbauer

Geeignete Baustoffe: Beton, Naturstein, Vollziegel, Kalksandvollstein

## Vorteile:

- Großer Kragendurchmesser, dadurch größere Auflagefläche
- Schlagschutz am Kopf verhindert Beschädigungen des Pozidriv-Antriebs
- M-Verzahnung, dadurch 4-fach Rundumspreizung
- Schraubnagel vormontiert

## Verarbeitungshinweise:

- Mindestverankerungstiefe: 30 mm, bei 6 x 35 mm = 25 mm
- Zylinderkopf: für dünne oder sehr weiche Materialien

## Material:

- Dübel: Nylon (PA 6.0)
- Schraubnagel: Stahl, verzinkt



Beachten Sie Ihren  
**Preisvorteil**  
bei sortenreiner,  
geschlossener  
Umkartonabnahme!



PZ, Artikel-Nr. 6515 301 022

Artikel-Nr.	Maße mm	PZ-Größe	Nutzlänge mm	Stück/Paket	Stück/Umkarton	Stück/Palette	EAN-Code
6106 6 035	6 x 35	2	8	100	3.000	72.000	4029484423989
6106 6 040	6 x 40	2	8	100	2.400	57.600	4029484271207
6106 6 060	6 x 60	2	28	100	1.600	38.400	4029484271191

Preis per 100 Stück

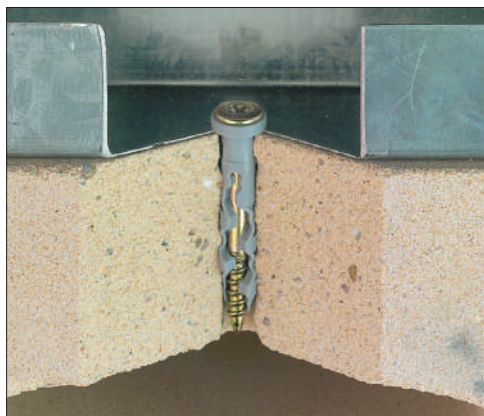

...und hier geht's zum Online-Shop: [www.acp-baustofftechnik.de/shop](http://www.acp-baustofftechnik.de/shop)  
Sie sehen hier Ihre Preise, die Warenverfügbarkeit uvm.

# Nageldübel L2

Hauptanwender: Trockenbauer, Innenausbauer

Anwendungsbereiche:

- Zylinderkopf: Befestigung von Metall-Profilen, Kabelkanälen
- Senkkopf: Befestigung von Fußbodenleisten, Lattungen

Material:

- Dübel: Nylon (PA 6.0)
- Schraubnagel: Stahl, verzinkt

Bit-Größe: PZ 2



PZ, Artikel-Nr. 6515 301 022



Zylinderkopf



Senkkopf

Verpackungseinheit 100 Stück

Artikel-Nr.	Maße mm	Kopf-form	Nutzlänge mm	Bohrer Ø mm	Stück/Paket	Stück/Palette	EAN-Code
6128 6 035	6 x 35	Zylinderkopf	10	6	100	24.500	4029484434060
6128 6 040	6 x 40	Zylinderkopf	15	6	100	24.500	4029484434077
6128 6 050	6 x 50	Zylinderkopf	25	6	100	15.500	4029484452422
6128 6 060	6 x 60	Senkkopf	35	6	100	15.500	4029484434084
6128 6 061	6 x 60	Zylinderkopf	35	6	100	15.500	4029484508655
6128 6 080	6 x 80	Senkkopf	55	6	100	15.500	4029484452361
6128 8 060	8 x 60	Senkkopf	20	8	100	11.700	4029484452378
6128 8 080	8 x 80	Senkkopf	40	8	100	7.000	4029484452385
6128 8 100	8 x 100	Senkkopf	60	8	100	7.000	4029484452392
6128 8 120	8 x 120	Senkkopf	80	8	100	7.000	4029484801992

Preis per 100 Stück

Verpackungseinheit 200 Stück

Artikel-Nr.	Maße mm	Kopf-form	Nutzlänge mm	Bohrer Ø mm	Stück/Paket	Stück/Palette	EAN-Code
6128 6 235	6 x 35	Zylinderkopf	10	6	200	31.000	4029484828609
6128 6 240	6 x 40	Zylinderkopf	15	6	200	31.000	4029484828616

Preis per 100 Stück



...und hier geht's zum Online-Shop: [www.acp-baustofftechnik.de/shop](http://www.acp-baustofftechnik.de/shop)  
Sie sehen hier Ihre Preise, die Warenverfügbarkeit uvm.

# Deckennagel-Dübel MND

Einfach und schnell – Befestigungen in Beton

Material: Stahl, verzinkt und A4

Zur Befestigung von:

Abgehängten Decken sowie für statisch vergleichbare Verankerungen auf bewehrtem und unbewehrtem Normalbeton der Festigkeitsklassen von mindestens C20/25 und max. C50/60.

Des weiteren ist dieser Dübel geeignet zur Befestigung von Latten, Metallprofilen, Kanthölzern, Holzkonstruktionen, Drahtabhängungen, Lochbändern, Holzwolle-Leichtbauplatten (zur Deckenisolierung evtl. mit Unterlegscheibe) und diversen Schienensystemen.

Montagehinweise:

Der Dübel wird in ein Bohrloch gesetzt und durch Aufbringen der Belastung vorgespreizt.



Vorteile:

- Großer Kopf – leichte Schlagmontage mit dem Hammer oder dem Setzwerkzeug

Artikel-Nr.	Bezeichnung	Material	Bohr-Ø mm	Bohrlochtiefe mm	Verankerungstiefe mind. mm	max. Befestigungsdicke des anzuschließenden Bauteiles mm	Stk./Paket	EAN-Code
6109 006 045	MND 6	verzinkt	6	48-t <sub>fix</sub>	32	5	100	4029484505517
6109 406 045	MND 6	A4	6	48-t <sub>fix</sub>	32	5	100	4029484505586

Preis per 100 Stück

Zulässige Lasten und Abstände für Deckennagel MND, Stahl verzinkt und A4, nach ETA-09/0313, für die Verwendung als Mehrfachbefestigung von nichttragenden Systemen in Beton

Deckennagel-Dübel MND 6, Stahl verzinkt, A4		verzinkt	A4
Lasten und Kennwerte			
Zulässige Last, Beton $\geq$ C20/25 und $\leq$ C50/60	zul. N	[kN]	1,43
Zulässige Last bei Feuerwiderstandsdauer	R 30	[kN]	0,3
	R 40	[kN]	0,2
	R 90	[kN]	0,1
	R 120	[kN]	0,05
Achsen- und Randabstände			
Verankerungstiefe	$h_{ef} \geq$	[mm]	32
Charakteristischer Achsabstand	$s_{cr}$	[mm]	200
Charakteristischer Randabstand	$c_{cr}$	[mm]	100
Mindest-Achsabstand*	$s_{min}$	[mm]	200
Mindest-Randabstand**	$c_{min}$	[mm]	100
Mindest-Bauteildicke	$h_{min}$	[mm]	80

\* bei Brandbeanspruchung  $\geq$  200 mm

\*\* bei Brandbeanspruchung  $\geq$  100 mm

Randabstand  $\geq$  300 mm bei mehrseitiger Brandbeanspruchung

Zulassung aktuell zum Download unter [www.acp-baustofftechnik.de](http://www.acp-baustofftechnik.de)

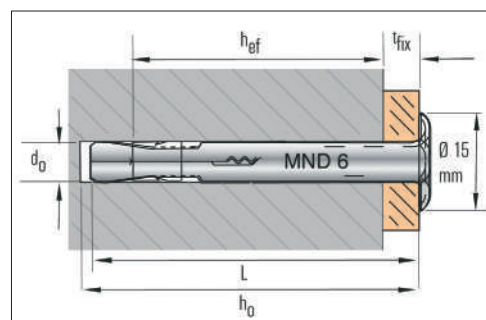

...und hier geht's zum Online-Shop: [www.acp-baustofftechnik.de/shop](http://www.acp-baustofftechnik.de/shop)  
Sie sehen hier Ihre Preise, die Warenverfügbarkeit uvm.

# Deckennagel DA

Die wirtschaftliche Alternative

Material: Stahl, verzinkt

Der Deckenanker DA ist zugelassen für die Verwendung von Mehrfachbefestigungen nichttragender Systeme in gerissenem und ungerissenem Beton (ETA-13/0517).

## Montagehinweise:

Der Dübel wird durch Einschlagen des Spreizkeils mit einem Hammer gespreizt.

## Vorteile:

- Zugelassen für die Verwendung von Mehrfachbefestigungen nichttragender Systeme in gerissenem und ungerissenem Beton
- Geringe Setztiefe von nur 25 mm - Zeitersparnis und Arbeitserleichterung, da kaum Armierungstreffer
- Geringere Einschlagskraft für ermüdungsfreieres Arbeiten
- Speziell geeignet für abgehängte Decken

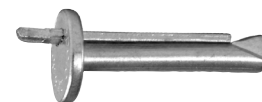

DA 6-30/5

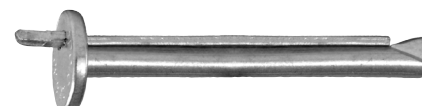

DA 6-60/35

Artikel-Nr.	Bezeichnung	Bohr-Ø mm	Bohrlochtiefe mm	Verankerungstiefe mind. mm	max. Befestigungsdicke des anzuschließenden Bauteils mm	Stk./Paket	EAN-Code
6109 106 035	DA 6-30/5	6	30,0	25,0	4,5	100	4029484915286
6109 106 065	DA 6-60/35	6	30,0	25,0	35,0	100	4029484915293

Preis per 100 Stück

Zulässige Lasten und Abstände für Deckennagel DA, Stahl verzinkt, nach ETA 13/0517 ETAG Nr.001/6; für die Verwendung als Mehrfachbefestigung von nichttragenden Systemen in Beton.

Deckennagel DA, Stahl verzinkt			DA 6-30/5	DA 6-60/35
<b>Lasten und Kennwerte</b>				
Zulässige Last, Beton $\geq$ C20/25 und $\leq$ C50/60	zul. N	[kN]	0,95	0,95
Zulässige Last bei Feuerwiderstandsdauer	R 60	[kN]	0,55	0,55
	R 90	[kN]	0,47	0,47
	R 120	[kN]	0,12	0,12
<b>Achs- und Randabstände</b>				
Verankerungstiefe	$h_{ef}$	[mm]	25	25
Charakteristischer Achsabstand	$s_{cr}$	[mm]	200	200
Charakteristischer Randabstand	$c_{cr}$	[mm]	150	150
Mindest-Achsabstand	$s_{min}$	[mm]	200	200
Mindest-Randabstand	$c_{min}$	[mm]	150	150
Mindest-Bauteildicke	$h_{min}$	[mm]	80	80
<b>Montagedaten</b>				
Bohrlochdurchmesser	$d_o$	[mm]	6	6
Bohrlochtiefe	$h_1$	[mm]	30	30



Europäische Technische Zulassung für die Verwendung als Mehrfachbefestigung von nichttragenden Systemen in Beton



Brandschutzgeprüft

Es sind die in der Zulassung empfohlene Teilsicherheitsbeiwerte für die Tragfähigkeit unter Brandbeanspruchung von  $\gamma_{M,fi} = 1,0$  sowie der Teilsicherheitsbeiwert der Einwirkungen von  $\gamma_F = 1,0$  berücksichtigt.

Der Dübel darf nur in Bauteilen unter den Bedingungen trockener Innenräume verwendet werden (Auszug aus Europäische Technische Zulassung ETA-13/0517)

Zulassung aktuell zum Download unter [www.acp-baustofftechnik.de](http://www.acp-baustofftechnik.de)



...und hier geht's zum Online-Shop: [www.acp-baustofftechnik.de/shop](http://www.acp-baustofftechnik.de/shop)  
Sie sehen hier Ihre Preise, die Warenverfügbarkeit uvm.

# Gipskartondübel ZD

Die ideale Problemlösung, wenn es um die Befestigung auf Gipskartonplatten mit Hohlräumen geht.

**Geeignete Baustoffe:** Gipskarton- und Gipsfaserplatten

**Vorteile:**

- Zeitsparend: Kein Spezielles Setzwerkzeug und kein Bitwechsel nötig. Kann mit jedem 1/4 " Bit eingeschraubt werden, da Antrieb über den 6-Kant der 1/4 " Aufnahme erfolgt.
- Dübel und nachfolgende Schraube können mit dem selben Bit verarbeitet werden.
- Zentrierspitze ermöglicht einfaches Ansetzen und schnelles Einbohren.



**Verarbeitungshinweis:**

- Dübel bündig oder leicht vorstehend setzen
- Anbauteile zur besseren Kraftaufnahme am Bund des Dübels anliegend verarbeiten
- Zur Befestigung von leichten Lasten an Gipskarton- und Gipsfaserplatten.  
Z. B. Bilderrahmen, Kabelschellen, Leuchten, etc.

**Material:**

- Dübel: Zinkdruckguss

**Empfohlene Lasten:**

- Gipskartonplatte, Dicke 2 x 12,5 mm: 0,12 kN

Artikel-Nr.	Maße mm	Schrauben-Ø mm	Stück/ Paket	EAN- Code
6104 106 039	6,0 x 39	4 - 4,5	50	4066115009808

Preis per 100 Stück



...und hier geht's zum Online-Shop: [www.acp-baustofftechnik.de/shop](http://www.acp-baustofftechnik.de/shop)  
Sie sehen hier Ihre Preise, die Warenverfügbarkeit uvm.

# Hohlraumdübel, Metall, inklusive Schraube

Für die Befestigung von Lampen, Regalen, Gardinenleisten, Kabelkanälen

**Hauptanwender:** Schreiner, Deckenbauer, Innenausbauer, Elektriker

**Geeignete Baustoffe:** Gipskartonplatten, Akustikdecken, Spanplatten, Faserzementplatten

## Vorteile:

- Toleranzen werden ausgeglichen
- Schraube ohne Halteverlust lösbar
- Rationelle, schnelle und einfache Montage mit der Zange
- Sicherheit durch stabile Stahlblechhülse und große Spreizelemente
- Mitdrehsicherung am Dübelkragen
- Flexibel durch Kombiantrieb Philips/Schlitz im Linsenkopf
- Schraube kann nach Spreizung des Dübels durch alle metrischen Schrauben und Gewindestangen gleichen Durchmessers ersetzt werden
- Schrauben M 4, M 5, M 6 mit Linsenkopf (Antrieb PH 2) vormontiert



Artikel-Nr.	Maße mm	Plattenstärke mm	Stück/Paket	EAN-Code
6108 416 025	M 4	16 - 22	100	4029484179626
6108 506 016	M 5	5 - 13	100	4029484179657
6108 514 032	M 5	18 - 32	100	4029484179664
6108 527 045	M 5	32 - 45	100	4029484179671
6108 606 016	M 6	5 - 18	100	4029484179695
6108 614 032	M 6	18 - 32	100	4029484179701

Preis per 100 Stück

Empfohlene Lasten in kN			
Dübel-Ø mm	Gipskartonplatten Dicke: ≥ 12,0 mm	Holzplatten Dicke: ≥ 10,0 mm	Zementfaserplatten Dicke: ≥ 10,0 mm
M 4	0,20	0,25	0,20
M 5	0,20	0,25	0,20
M 6	0,20	0,25	0,30

## Montagezange für Hohlraumdübel

Artikel-Nr.	Maße mm	Stück/Paket	EAN-Code
6108 001 100	M 4 - M 6	1	4029484179602

Preis per Stück





# Nylondübel

Für die Befestigung von Bauteilen in fast allen Baustoffen

**Geeignete Baustoffe:** Beton, Naturstein, Vollziegel, Kalksandvollstein

**Vorteile:**

- Universell einsetzbar
- Die Flossen verhindern ein Mitdrehen im Bohrloch
- Der Dübel ist aus hochwertigem Nylon und dadurch witterungsbeständig



Artikel-Nr.	Maße mm	Schrauben-Ø mm	Stück/Paket	EAN-Code
6100 05 25	5 x 25	2,5 - 3,5	100	4029484179299
6100 06 30	6 x 30	4,0 - 4,5	100	4029484179305
6100 08 40	8 x 40	4,5 - 6,0	100	4029484179312
6100 10 50	10 x 50	6,0 - 8,0	50	4029484179329
6100 12 60	12 x 60	8,0 - 10,0	25	4029484179336
6100 14 70	14 x 70	10,0 - 12,0	15	4029484179343
6100 16 80	16 x 80	12,0 - 13,0	10	4029484179350

Preis per 100 Stück

Empfohlene Lasten in kN			
Dübel-Ø mm	Beton	Kalksandvollstein G4	Vollziegel
5	0,22	0,28	0,15
6	0,33	0,40	0,51
8	0,49	0,59	0,64
10	0,70	0,72	0,65
12	1,13	1,33	-
14	2,59	2,79	-



...und hier geht's zum Online-Shop: [www.acp-baustofftechnik.de/shop](http://www.acp-baustofftechnik.de/shop)  
Sie sehen hier Ihre Preise, die Warenverfügbarkeit uvm.

# Einschlag-Gipskartondübel

Für die Befestigung von Elektroinstallationen, Beleuchtungen, Bildern, leichten Regalen usw. auf Gipskartonplatten, Leichtbauplatten

**Hauptanwender:** Schreiner, Deckenbauer, Innenausbauer, Elektriker

**Geeignete Baustoffe:**

Gipskartonplatten, Leichtbauplatten

**Verarbeitungshinweise:**

- Geeignet für Gipskartonplatten bis 12,5 mm Stärke
- Empfohlene Zuglast in Gipskartonplatte 12,5 mm: 0,08 kN
- Sicherheitsfaktor 3

**Vorteile:**

- Einfache und schnelle Befestigung
- Kein Vorbohren notwendig
- Zentrierspitze für optimales Setzverhalten
- Für Holzschrauben Ø 3,5 - 4,5 mm
- Kein Verdrehen in der Wand
- Kragen verhindert Durchziehen des Dübels
- Dübel verspreizt beim Einschrauben der Schraube



Artikel-Nr.	Empfohlene Zuglast in Gipskarton 12,5 mm kN	Stück/ Paket	EAN- Code
6104 112 030	0,08	25	4066115010385

Preis per 100 Stück

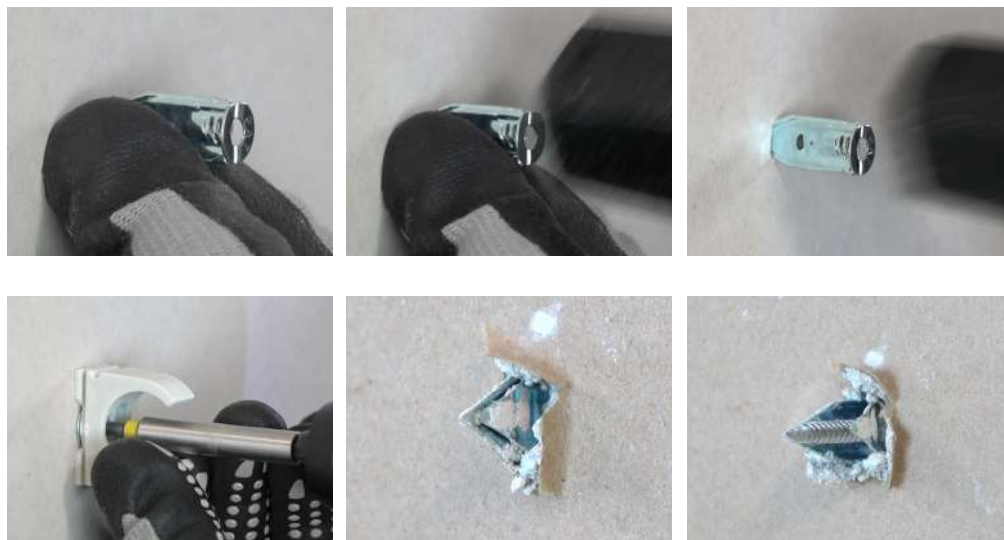

# Isolierplatten- und Dämmstoffdübel, Kunststoffnagel, ETA

Zum Befestigen von verschiedenen Dämmstoffen, auch als Putzträger (bei WDV-Systemen) geeignet. Für den Vollwärmeschutz.

Empfohlene Mindestverankerungstiefe ( $h_{ef}$ ): 40 mm

ETA für:

Beton, Vollsteine, Lochsteine, Hohlblocksteine und Gasbeton (Nutzungskategorien A-B-C-D-E), Naturstein mit dichtem Gefüge.

Vorteile:

- Halteteller Ø 60 mm
- Nagel mit abbrechbarer Spitze erleichtert das Einschlagen in sehr festen Untergründen
- Vorspreizzone verhindert Tieferutschen ins Bohrloch
- Halteteller eignet sich optimal auch als Putzträger
- ETA (ETA-14/0129) als Mehrfachbefestigung zur Verankerung von verklebten Wärmedämmverbundsystemen nach ETAG 004
- Verarbeitungsmerkblatt liegt Paketen bei



Mit schwarzem Kunststoffnagel zur schnellen Sichtkontrolle.

Artikel-Nr.	Ø Dübel Ø Bohrer mm ØD	Dübel- länge LD	Mindest- bohrtiefe LB	Dämmstärke von - bis $h_b$	Stück/ Karton	EAN- Code
6110 10 090	10	90	100	20 - 40	200	4029484179763
6110 10 110	10	110	120	40 - 60	200	4029484179770
6110 10 130	10	130	140	60 - 80	200	4029484179787
6110 10 150	10	150	160	80 - 100	200	4029484179794
6110 10 160	10	160	170	90 - 110	200	4029484791026
6110 10 170	10	170	180	100 - 120	100	4029484261024
6110 10 190	10	190	200	120 - 140	100	4029484261031
6110 10 210	10	210	220	140 - 160	100	4029484781409
6110 10 230	10	230	240	160 - 180	100	4029484781416
6110 10 250	10	250	260	180 - 200	100	4029484781423
6110 10 270	10	270	280	200 - 220	100	4029484781430
6110 10 290	10	290	300	220 - 240	100	4029484781447
6110 10 310	10	310	320	240 - 260	100	4029484781454



Preis per 100 Stück

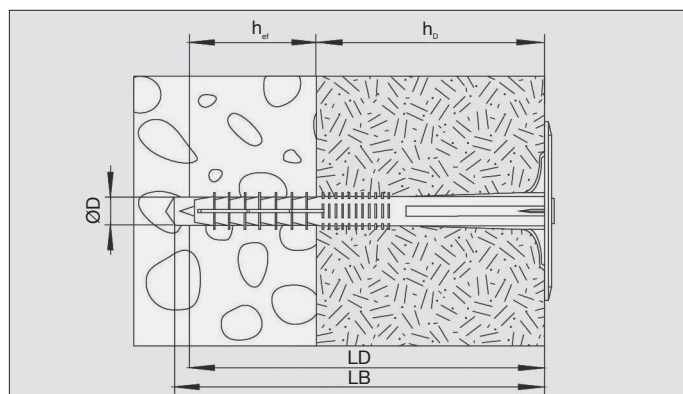

Montage

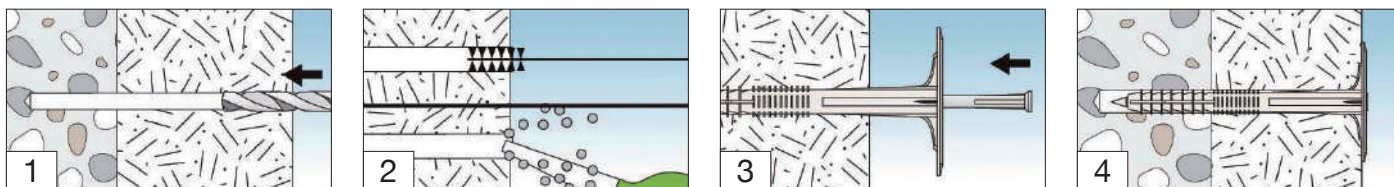

...und hier geht's zum Online-Shop: [www.acp-baustofftechnik.de/shop](http://www.acp-baustofftechnik.de/shop)  
Sie sehen hier Ihre Preise, die Warenverfügbarkeit uvm.

## Dämmstoff-Halteteller

Zur Befestigung von verschiedenen wärme- oder schallisolierenden Dämmmaterialien, Dichtungsbahnen, Folien, Gittergeweben (z. B. in Wärmedämmverbundsystemen)

### Vorteile:

- Abdeckkappe verhindert Wärmeverlust
- Mörtelgriffige Oberfläche kann als Putzträger dienen, einfach überputzbar
- Universelle Dämmscheibe für viele Anwendungen
- Mit Abdeckkappe

### Anwendung:

Kombination mit Nageldübel Ø 6 – 8 mm, Rahmendübel Ø 8 – 10 mm, Spanplattenschrauben und Nägel unterschiedlicher Ausführung möglich.

Mindestabnahme: 1 Paket

Artikel-Nr.	Ø-Dämmscheibe mm	Stück/Paket	EAN-Code
6110 05 060	84	200	4029484298259

Preis per 100 Stück

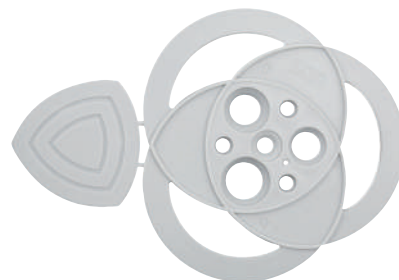

## Multi-Knoten-Dübel, mit Kragen

Zur Befestigung von Bauteilen in fast allen Baustoffen

Hauptanwender: Schreiner, Zimmerer, Deckenbauer

Geeignete Baustoffe:

Spanplatten, Gipskartonplatten, Beton, Naturstein, Vollziegel, Kalksandstein, Lochsteine

### Vorteile:

- In Hohlräumen entsteht eine sichere Verbindung, da sich der Dübel verknotet
- Drehsperre am Hals verhindert ein Mitdrehen des Dübels

Artikel-Nr.	Maße mm	Schrauben-Ø mm	Stück/Paket	EAN-Code
6102 06 37	6 x 36	3,0 - 4,0	100	4029484179374
6102 08 52	8 x 51	4,5 - 6,0	100	4029484179398
6102 10 62	10 x 61	6,0 - 8,0	50	4029484179404
6102 12 72	12 x 71	8,0 - 10,0	25	4029484179411
6102 14 76	14 x 75	10,0 - 12,0	20	4029484179428

Preis per 100 Stück



Empfohlene Lasten in kN					
Dübel-Ø mm	Beton B25	Gasbeton G4	Vollziegel	Lochsteine	Kalksandstein
6 x 36	0,45	0,15	0,25	0,20	0,25
8 x 51	1,00	0,40	0,80	0,35	0,80
10 x 61	1,10	0,50	0,90	0,50	0,90
12 x 71	1,30	0,60	0,95	0,60	0,95
14 x 75	2,40	0,82	1,10	0,85	0,85



# Isolierplatten- und Dämmstoffdübel, Stahlnagel, ETA

Zur Befestigung von Styropor und Mineralwollplatten. Für den Vollwärmeschutz.

Empfohlene Mindestverankerungstiefe: 40 mm

## Material:

Dübel aus Polypropylen, witterungsbeständig, Stahlnagel

## ETA für:

Beton, Vollsteine, Lochsteine (Nutzungskategorien A-B-C-D), eingeschränkt für Leichtbeton Voll- und Hohlblock, Porenbeton

## Vorteile:

- Bohrer Ø 8 mm
- Halteteller Ø 62 mm
- Stabile Kopfscheibe, Kunststoff-Spezialkopf
- Keine Wärmebrücken
- Dübel und Stahlnagel sind vormontiert
- ETA (ETA-04/0030) als Mehrfachbefestigung zur Verankerung von verklebten Wärmedämmverbundsystemen nach ETAG 004

## Verarbeitungshinweis:

- Tief genug bohren, Länge Dübel + > 1,0 cm
- Bohrmehl entfernen
- Alte Putze sind keine tragfähigen Untergründe; Bohrlochtiefe und Dübellänge sind entsprechend größer zu wählen
- Nicht unter 5 °C lagern/verarbeiten



Artikel-Nr.	Ø x Länge mm	Mind. Bohrtiefe mm	Dämmstärke von - bis mm	Farbe Kopf	Stück/Paket	EAN-Code
6113 008 100	8 x 100	110	40 - 60	Beige	200	4029484781461
6113 008 120	8 x 120	130	60 - 70	Gelb	200	4029484781478
6113 008 135	8 x 140	150	80 - 100	Grün	100	4029484440283
6113 008 155	8 x 160	170	100 - 120	Weiß	100	4029484440290
6113 008 175	8 x 180	190	120 - 140	Orange	100	4029484440306
6113 008 195	8 x 200	210	140 - 160	Braun	100	4029484440313
6113 008 215	8 x 220	230	160 - 180	Blau	100	4029484440320
6113 008 235	8 x 240	250	180 - 200	Rot	100	4029484440337
6113 008 255	8 x 260	270	200 - 220	Grün	100	4029484440344
6113 008 280	8 x 280	290	220 - 240	Weiß	100	4029484781485
6113 008 300	8 x 300	310	240 - 260	Grau	100	4029484781492



Preis per 100 Stück

ETA aktuell zum Download unter [www.acp-baustofftechnik.de](http://www.acp-baustofftechnik.de)

## Montage

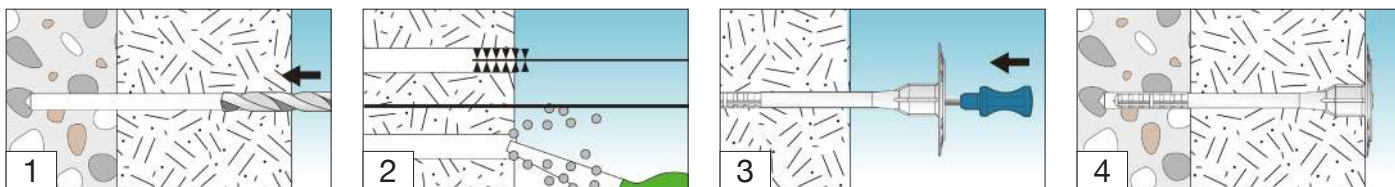

...und hier geht's zum Online-Shop: [www.acp-baustofftechnik.de/shop](http://www.acp-baustofftechnik.de/shop)  
Sie sehen hier Ihre Preise, die Warenverfügbarkeit uvm.

# Isolierplattendübel, Metall

Für die Befestigung von weichen und druckfesten Dämmstoffen wie Steinwolle, Styropor, Sandwichplatten und Gipskartonplatten. Auch in der Decke einsetzbar.

Metallteller: Ø 30 mm

Empfohlene Mindestverankerungstiefe: In Stahlbeton: = 40 mm

Hauptanwender: Fassadenbauer, Dachdecker, Trockenbauer, Schreiner, Innenausbauer

Material: Stahl, sendizimierverzinkt

Geeignete Baustoffe:

Beton, Porenbeton, Kalksandvollstein, Vollziegel, Hochlochziegel, Kalksandlochstein

Vorteile:

- Feuerbeständig (Feuerwiderstandsklasse bis F120 nur Typ B)
- Für Verarbeitung weicher nicht selbsttragenden Baustoffe kann der Halteteller aufgeschoben werden



Typ B



Typ A

Artikel-Nr.	Maße mm Ø x Länge	Für Dämmstärke mm	Bohrlochtiefe mm	Typ	Stück/ Paket	EAN- Code
6115 090 030	8 x 90	0 - 40	100	A	250	4029484422319
6115 110 060	8 x 110	40 - 60	120	A	250	4029484422326
6115 140 090	8 x 140	60 - 90	150	B	250	4029484422333
6115 170 120	8 x 170	90 - 120	180	B	250	4029484422340
6115 200 150	8 x 200	120 - 150	210	B	250	4029484422357



Brandschutzgeprüft

Preis per 100 Stück

Empfohlene Lasten in kN			
Beton ≥b15	Vollziegel Mz 12	Porenbeton (Gasbeton)*	Kalksand- vollstein
0,25	0,22	0,25	0,25

\*G2 ohne vorbohren

# Teller für Isolierplattendübel, Metall

Artikel-Nr.	Maße Ø mm	Stück/ Karton	EAN- Code
6115 500 081	85	250	4029484412464

Preis per 100 Stück

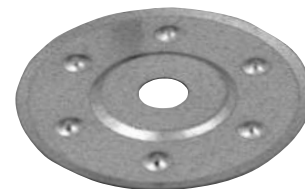

# Gerüstdübel

Für die Befestigung von Gerüsten, Ketten, Spannseilen, Sicherheitsgeschirren

**Hauptanwender:** Gerüst- und Fassadenbauer, Dachdecker, Zimmerer

**Geeignete Baustoffe:** Beton, Vollziegel, Kalksandvollstein

**Vorteile:**

- Verdrehsicherung durch Sperrflossen
- Zusammen mit der Gerüstöse eine ideale Befestigung



Artikel-Nr.	Ø x Länge mm	Mindesteinschraubtiefe mm	Stück/Paket	EAN-Code
6117 014 075	14 x 75	75	25	4029484180141
6117 014 100	14 x 100	105	25	4029484180158
6117 014 135	14 x 135	140	25	4029484180165

Preis per 100 Stück

# Gerüstösen

Für die Befestigung von Gerüsten, Ketten, Spannseilen, Sicherheitsgeschirren.  
Für Gerüstdübel 14 mm.

Zusammen mit dem Gerüstdübel eine ideale Befestigung.

Gerüstösendurchmesser: 25 mm

**Hauptanwender:** Gerüst- und Fassadenbauer, Dachdecker, Zimmerer



Artikel-Nr.	Ø x Länge mm	Stück/Paket	EAN-Code
6117 012 120	12 x 120	25	4029484180080
6117 012 160	12 x 160	25	4029484180097
6117 012 190	12 x 190	25	4029484180103
6117 012 230	12 x 230	25	4029484180110
6117 012 300	12 x 300	25	4029484427246
6117 012 350	12 x 350	25	4029484427253

Preis per Stück

# Gerüststopfen

Für den Verschluss des Dübels nach der Demontage.

**Hauptanwender:** Gerüst- und Fassadenbauer, Dachdecker, Zimmerer

**Vorteile:**

- Sauberer Abschluss
- Transparent



Artikel-Nr.	Ø x Länge mm	Stück/Paket	EAN-Code
6117 020 040	20 x 40	25	4029484180172
6117 020 070	20 x 70	25	4029484180189

Preis per 100 Stück



...und hier geht's zum Online-Shop: [www.acp-baustofftechnik.de/shop](http://www.acp-baustofftechnik.de/shop)  
Sie sehen hier Ihre Preise, die Warenverfügbarkeit uvm.

# Isolierdübel

Der Spezialdübel für Befestigungen in Styropor- und Hartschaumplatten

**Material:** Polyethylen PE

**Zur Befestigung von:**

Elektroinstallationen, Beleuchtungen, Hausschildern, Briefkästen, Bewegungsmeldern usw. auf Styropor- und Hartschaumplatten sowie anderen Wärmeverbundsystemen.

**Montagehinweise:**

Befestigungsgrund von Verputz und anderen Oberflächenmaterialien in Größe des Dübelkragens befreien (siehe Tabelle) und Dübel ohne Vorbohren mit geringem Drehmoment bündig einschrauben.

Maximale Einschraubtiefe der Schraube: ID 50 = 40 mm

ID 95 = 70 mm

**Vorteile:**

- Im Außen- und Feuchtraumbereich in Verbindung mit Edelstahlschrauben einsetzbar
- Aufwändige Abstandsmontagen im Mauerwerk entfallen
- Vermeidung von Kältebrücken
- Temperaturneutral -20 °C bis +100 °C
- Einfache Verarbeitung sowie schnelle und preiswerte Befestigung
- Beim Isolierdübel Länge 95 mm kann der Schraubendurchmesser von 8 mm mit dem ACP Nylosedel (Artikel-Nr. 6100 08 40) auf Schraubendurchmesser von 4 – 5 mm reduziert werden -> universelle Einsatzmöglichkeiten
- Jeder Dübelpackung liegt ein Setzwerkzeug bei

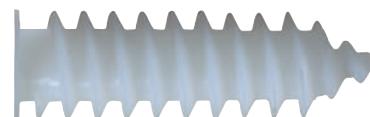

ID 95

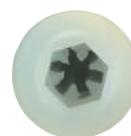

ID 50



Artikel-Nr.	Bezeichnung	Abmessung mm	passender Schrauben-Ø mm	Stück/Paket	EAN-Code
6116 18 050	ID 50	18 x 50	4,0-5,0 / M 4	100	4029484275748
6116 30 095	ID 95	30 x 95	8,0-10,0 / 4,0-5,0	25	4029484275755

Preis per 100 Stück



...und hier geht's zum Online-Shop: [www.acp-baustofftechnik.de/shop](http://www.acp-baustofftechnik.de/shop)  
Sie sehen hier Ihre Preise, die Warenverfügbarkeit uvm.



# Expressnagel

Zur Befestigung von Fensterrahmen, Lattenunterkonstruktionen, Blechprofilen, Isolationsmaterial auf Beton, Vollsteinen und druckfestem Naturstein.

Durch Aufsetzen der Blechrondelle eignet sich der ACP Expressnagel Ø 8 mm, für die Montage von Isolationen.

**Hauptanwender:** Schreiner, Dachdecker, Fassadenbauer, Deckenbauer

**Material:** Federstahl, verzinkt

**Geeignete Baustoffe:** Beton, Naturstein, Kalksandvollstein, Vollziegel

**Vorteile:**

- Schnelle und einfache Montage
- Das Bauteil wird über den Kragen gehalten
- Temperaturbeständiger als Nylo Dübel

**Schnellste und einfachste Montage:** Loch bohren – Expressnagel einschlagen – Fertig!



Artikel-Nr.	Maß mm	Hülsen-Ø ungespannt mm	Mindest-Setztiefe in Beton mm	Stück/Paket	EAN-Code
6107 6 080	6 x 80	6,8	30	100	4029484271238
6107 8 070	8 x 70	8,8	40	100	4029484271245
6107 8 090	8 x 90	8,8	40	100	4029484271252
6107 8 110	8 x 110	8,8	40	100	4029484271269

Preis per 100 Stück

Empfohlene Lasten in kN		
Dübel-Ø mm	Bohr-Ø mm	Beton C25 (B25)
6	6	0,7*
8	8	1,0*

\*Diese Werte können durch Tiefersetzen des Expressnagels gesteigert werden.

# Blechrondelle Ø 70 mm, verzinkt

Artikel-Nr.	Loch-Ø mm	Passend für Expressnagel-Ø mm	Stück/Paket	EAN-Code
6107 105 070	10,5	8	100	4029484271290

Preis per 100 Stück



# Bolzenanker B

Der ideale Dübel für schnelle und zuverlässige Befestigungen in ungerissemem Beton

Material: Stahl (Spreizclip-Edelstahl A2)

Oberfläche: verzinkt

Zur Befestigung von  
Stützen, Trägern, Metallkonstruktionen, Konsolen, Kabeltrassen, Montageschienen usw.  
in  
ungerissemem Normalbeton der Festigkeitsklasse  $\geq C20/25$  und  $\leq C50/60$ .

Lastbereiche:

Zuglast: 2,9 – 37,2 kN

Querlast: 2,9 – 37,1 kN

Vorteile:

- Hohe zulässige Lasten bei kleinen Achs- und Randabständen
- Einfache und schnelle Durchsteckmontage
- Durch Langgewinde flexibler Einsatz bei verschiedenen Klemmstärken
- Zulässige reduzierte Verankerungstiefen, z. B. bei Armierungstreffern oder geringen Lasten

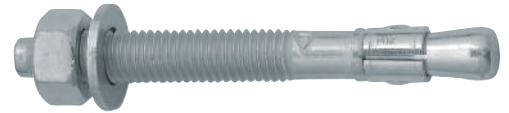

Europäische Technische  
Zulassung, Option 7 für  
ungerissemem Beton



Brandschutzgeprüft



Factory Mutual

Ein Dübel für...

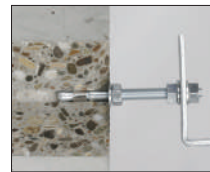
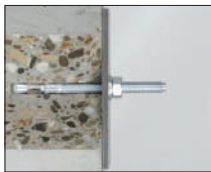

... verschiedene  
Klemmstärken.

... verschiedene  
Setztiefen.

... Abstandsmontage.

Artikel-Nr.	Bezeichnung	Außen- Ø mm	Klemm- stärke mm	Gesamt- länge mm	Gewinde	SW mm	Bohrloch- Ø mm	Stück/ Paket	EAN- Code
6134 08 010	B 8-10-19/75	8	10/19*	75	M 8 x 40	13	8	100	4029484271504
6134 08 020	B 8-20-29/85	8	20/29*	85	M 8 x 50	13	8	100	4029484271511
6134 08 045	B 8-45-54/110	8	45/54*	110	M 8 x 75	13	8	100	4029484271528
6134 10 010	B 10-10-16/85	10	10/16*	85	M 10 x 40	17	10	50	4029484271597
6134 10 020	B 10-20-26/95	10	20/26*	95	M 10 x 50	17	10	50	4029484271559
6134 10 050	B 10-50-56/125	10	50/56*	125	M 10 x 80	17	10	50	4029484271566
6134 12 020	B 12-20-35/115	12	20/35*	115	M 12 x 70	19	12	25	4029484271573
6134 12 030	B 12-30-45/125	12	30/45*	125	M 12 x 80	19	12	25	4029484271580
6134 12 065	B 12-65-80/160	12	65/80*	160	M 12 x 100	19	12	25	4029484271603
6134 12 085	B 12-85-100/180	12	85/100*	180	M 12 x 100	19	12	25	4029484271610
6134 12 105	B 12-105-120/200	12	105/120*	200	M 12 x 100	19	12	25	4029484271627
6134 12 125	B 12-125-140/220	12	125/140*	220	M 12 x 80	19	12	25	4029484271634
6134 12 145	B 12-145-160/240	12	145/160*	240	M 12 x 80	19	12	20	4029484271641
6134 12 160	B 12-160-175/255	12	160/175*	255	M 12 x 80	19	12	20	4029484271658
6134 16 030	B 16-30-48/150	16	30/48*	150	M 16 x 90	24	16	20	4029484271665
6134 16 060	B 16-60-78/180	16	60/78*	180	M 16 x 110	24	16	20	4029484271672

\* Erhöhte Klemmstärken bei reduzierten Verankerungstiefen mit geringeren Lasten

Preis per 100 Stück



...und hier geht's zum Online-Shop: [www.acp-baustofftechnik.de/shop](http://www.acp-baustofftechnik.de/shop)  
Sie sehen hier Ihre Preise, die Warenverfügbarkeit uvm.

# Klebebänder für den Trockenbau

## Trennwandband, B1, selbstklebend

Brandverhalten B1 nach DIN 4102, schwer entflammbar  
(Prüfzeugnis Nummer: P-SAC 02/III.274, MFPA Leipzig GmbH)



## Trennwandband, B2, selbstklebend

Das Trennwandband wird vorwiegend im Innenausbau/Trockenbau an Boden-, Wand- und Deckenanschlüssen eingesetzt. Es dient der akustischen Abdichtung.

Rollenlänge: 30 Meter  
Rollenstärke: 3 mm

Material: Polyethylenschaum, physikalisch quervernetzt (feinporig, anpassungsfreudig, alterungsbeständig)

### Eigenschaften:

Raumgewicht: 29 kg/m<sup>3</sup> (ISO-845)  
Rückstellung (ISO-1856-C): 24 % 1/2-h nach Entlastung, 17,6 % 24-h nach Entlastung  
Temperaturbeständigkeit: -40 °C bis +80 °C  
Fugenschalldämmmaß: VON R<sub>S'</sub>, w (C; C<sub>TR</sub>) = 65 dB (ISO 10140)  
Wasserdampfdurchlässigkeit: 9,2E-09 kg/(m<sup>2</sup>\*s)  
Halogen-Frei

### Lagerung und Verarbeitung:

- Ohne Zwischenfolie – einseitig klebend
- Mindesthaltbarkeitsdatum: Siehe Etikett der Verpackungskartonage
- Bitte zum Erhalt der vollen Klebekraft bei Raumtemperatur lagern

Beachten Sie Ihren  
**Preisvorteil**  
bei sortenreiner,  
geschlossener  
Palettenabnahme!

## Trennwandband, B1, selbstklebend

Mindestabnahme: 1 Karton

Artikel-Nr.	für Profil mm	Rollen/ Karton	Rollen/ Palette	EAN- Code
6030 030 30	30	30	270	4029484279005
6030 050 30	50	18	162	4029484279012
6030 075 30	75	12	108	4029484279029
6030 100 30	100	10	90	4029484279036

Preis per Rolle

## Trennwandband, B2, selbstklebend

Mindestabnahme: 1 Karton

Artikel-Nr.	für Profil mm	Rollen/ Karton	Rollen/ Palette	EAN- Code
6035 030 30	30	30	270	4029484178636
6035 050 30	50	18	162	4029484178643
6035 075 30	75	12	108	4029484178650
6035 100 30	100	10	90	4029484178667

Preis per Rolle

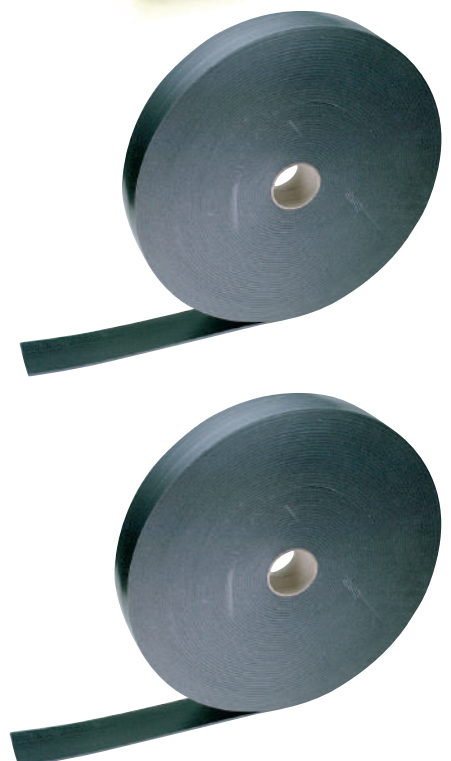

...und hier geht's zum Online-Shop: [www.acp-baustofftechnik.de/shop](http://www.acp-baustofftechnik.de/shop)  
Sie sehen hier Ihre Preise, die Warenverfügbarkeit uvm.

# Stuckband

Das Stuckband wird vorwiegend im Innenausbau/Trockenbau an Wand- und Deckenanschlüssen eingesetzt. Es dient als Dehnfuge, dämmt und dichtet Blendungen und verhindert Kältebrücken.

**Rollenlänge:** 30 Meter

**Rollenstärke:** 3 mm

**Seitliche Streifenbeschichtung:** 10 mm  
(selbstklebend mit Abziehpapier, für beide Rollenbreiten)

**Material:** Polyethylenschaum, physikalisch quervernetzt (feinporig, anpassungsfreudig, alterungsbeständig)

**Eigenschaften:**

Raumgewicht: 29 kg/m<sup>3</sup> (ISO-845)

Rückstellung (ISO-1856-C): 21 % 1/2-h nach Entlastung, 11,8 % 24-h nach Entlastung

Temperaturbeständigkeit: -40 °C bis +80 °C

Halogen-Frei

Bedingt UV- und witterungsbeständig

**Lagerung und Verarbeitung:**

- Mindesthaltbarkeitsdatum: Siehe Etikett der Verpackungskartonage
- Bitte zum Erhalt der vollen Klebekraft bei Raumtemperatur lagern

Rollen auch einzeln erhältlich.

Artikel-Nr.	Rollenbreite mm	Rollen/Karton	Rollen/Palette	EAN-Code
6034 035 30	35	14	168	4029484294350
6034 050 30	50	10	120	4029484294367

Preis per Rolle



# Trennfix

Für die sichere und professionelle Bauteiltrennung nach DIN 18340.

Das Trennfix wird vorwiegend im Trockenbau an Wand- und Deckenanschlüssen eingesetzt. Da nur 10 mm klebend, kann der überstehende Rest des Papierstreifens gut und sauber nach dem Austrocknen an der Spachtelmasse abgeschnitten werden.

**Rollenlänge:** 50 Meter

**Klebestreifen:** 10 mm

**Lagerung und Verarbeitung:**

- Mindesthaltbarkeitsdatum: Siehe Etikett der Verpackungskartonage
- Bitte zum Erhalt der vollen Klebekraft bei Raumtemperatur lagern

Rollen auch einzeln erhältlich.

Artikel-Nr.	Rollenbreite mm	Rollen/Karton	Rollen/Palette	EAN-Code
6057 065 050	65	24	576	4029484796373

Preis per Rolle



...und hier geht's zum Online-Shop: [www.acp-baustofftechnik.de/shop](http://www.acp-baustofftechnik.de/shop)  
Sie sehen hier Ihre Preise, die Warenverfügbarkeit uvm.

## Fugentrenwandband

Dieses Band wird vorwiegend im Trockenbau an Wand- und Deckenanschlüssen eingesetzt.

Material: PVC-Folie

Rollenlänge: 66 Meter

Rollen auch einzeln erhältlich.

Artikel-Nr.	Rollenlänge m	Rollen/ Karton	EAN- Code
6056 050 066	66	36	4029484304981

Preis per Rolle



## Glasfaserbewehrungsstreifen, ungelocht

Nichtklebendes Glasvlies zur Einspachtelung in Fugen im Wand- und Deckenbereich.

Gewicht: 35 g/m<sup>2</sup>

Breite: 50 mm

Mindestabnahme: 1 Karton

Artikel-Nr.	Rollenlänge m	Rollen/ Karton	Rollen/ Palette	EAN- Code
6040 50 25	25	48	1.248	4029484178674

Preis per Rolle



## Gittergewebestreifen, selbstklebend

Zur Einspachtelung in Fugen im Wand- und Deckenbereich. Keine Dehnung und Schrumpfung, wasserabweisend. Kein vorheriges Anfeuchten notwendig.

Flächengewicht: 60 g/m<sup>2</sup>

Breite: 50 mm

Rollen auch einzeln erhältlich.

Artikel-Nr.	Rollenlänge m	Rollen/ Karton	EAN- Code
6045 50 020	20	100	4029484178704
6045 50 045	45	60	4029484178711
6045 50 090	90	24	4029484178728

Preis per Rolle



...und hier geht's zum Online-Shop: [www.acp-baustofftechnik.de/shop](http://www.acp-baustofftechnik.de/shop)  
Sie sehen hier Ihre Preise, die Warenverfügbarkeit uvm.

# Klebebänder für Maler, Verputzer, Stuckateur

## Klebeband, Feinkrepp

Das Klebeband, Feinkrepp, besteht aus einem imprägnierten, reißfesten Krepppapier, welches mit einem weichen, synthetischen Kautschuk (lösungsmittelfrei) beschichtet ist.

### Anwendung:

Das Klebeband, Feinkrepp, ist ein Allzweckband und wird für einfache Abdeckarbeiten bei Maler und Gipserarbeiten verwendet. Des Weiteren wird es zum Verpacken und Bündeln verwendet.

Hauptanwender: Maler, Gipser, Stuckateure

Rollen auch einzeln erhältlich.

Artikel-Nr.	Maße Breite x Länge	Farbe	Rollen/ Karton	EAN- Code
6054 030 050	30 mm x 50 m	Chamois	32	4029484266326
6054 038 050	38 mm x 50 m	Chamois	24	4029484266333
6054 050 051	50 mm x 50 m	Chamois	24	4029484796366

Preis per Rolle

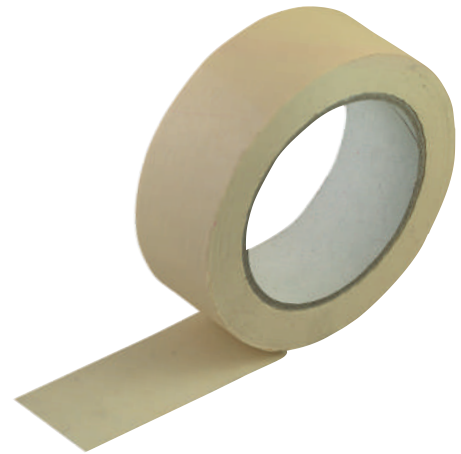

## PREMIUM Klebeband, Feinkrepp

Das hochwertige Feinkreppband

Das PREMIUM Klebeband Feinkrepp besteht aus einem imprägnierten, reißfesten, zähen Krepppapier

### Anwendung:

Das PREMIUM Klebeband Feinkrepp ist ein universell einsetzbares Klebeband. Verwendung als hochwertiges Abdeckband bei Maler- und Gipserarbeiten.

Hauptanwender: Maler, Gipser, Stuckateure

### Vorteile:

- Beschichtet mit Naturkautschukkleber von guter Klebkraft und Alterungsbeständigkeit
- Temperaturbeständigkeit bis 80 °C
- Feuchtigkeitsstabil und undurchlässig gegenüber Farben und Lacken

Rollen auch einzeln erhältlich.

Artikel-Nr.	Maße Breite x Länge	Farbe	Rollen/ Karton	EAN- Code
6054 019 150	19 mm x 50 m	Chamois	48	4029484832040
6054 050 150	50 mm x 50 m	Chamois	24	4029484832057

Preis per Rolle



...und hier geht's zum Online-Shop: [www.acp-baustofftechnik.de/shop](http://www.acp-baustofftechnik.de/shop)  
Sie sehen hier Ihre Preise, die Warenverfügbarkeit uvm.

## Masker Tape mit Papierklebekante

PE-Abdeckfolie - Ideal zum Abdecken auf fast allen Oberflächen beim Spritzen, Malen und Lackieren.

### Anwendung:

Oberkante ankleben, Folie auseinanderziehen. Folie schmiegt sich selbständig an das Objekt an.

Hauptanwender: Maler, Lackierer

### Vorteile:

- Durch ihre statische Aufladung schmiegt sich die Folie an alle Objekte an
- Kein Durchschlagen der Feuchtigkeit
- Handliche Rolle, die erst beim Abdecken auseinandergefaltet wird



### Rollen auch einzeln erhältlich.

Artikel-Nr.	Maße Breite x Länge	Rollen/ Karton	EAN- Code
6054 305 033	550 mm x 33 m	60	4029484831562
6054 311 033	1100 mm x 33 m	20	4029484831579
6054 314 033	1400 mm x 33 m	20	4029484831586
6054 318 033	1800 mm x 33 m	20	4029484831593
6054 321 020	2100 mm x 20 m	20	4029484831609
6054 324 020	2400 mm x 20 m	20	4029484831616
6054 327 017	2700 mm x 17 m	20	4029484831623

Preis per Rolle

## Masker Tape mit Gewebeband

PE-Abdeckfolie - Ideal zum Abdecken auf Stein sowie auf vielen porösen und unebenen Flächen.

### Anwendung:

Verwendung durch Maler und Stuckateure als Abdeckmaterial im Fassadenbereich.

Oberkante ankleben, Folie auseinanderziehen. Folie schmiegt sich selbständig an das Objekt an.

Hauptanwender: Maler, Stuckateure

### Vorteile:

- Durch ihre statische Aufladung schmiegt sich die Folie an alle Objekte an
- Kein Durchschlagen der Feuchtigkeit
- Handliche Rolle, die erst beim Abdecken auseinandergefaltet wird
- UV-beständig



### Rollen auch einzeln erhältlich.

Artikel-Nr.	Maße Breite x Länge	Rollen/ Karton	EAN- Code
6054 405 033	550 mm x 20 m	60	4029484831630
6054 411 020	1100 mm x 20 m	30	4029484831647
6054 414 020	1400 mm x 20 m	30	4029484831654
6054 418 020	1800 mm x 20 m	30	4029484831661
6054 421 020	2100 mm x 20 m	30	4029484831678
6054 424 020	2400 mm x 20 m	30	4029484831685
6054 427 017	2700 mm x 17 m	30	4029484831692

Preis per Rolle



...und hier geht's zum Online-Shop: [www.acp-baustofftechnik.de/shop](http://www.acp-baustofftechnik.de/shop)  
Sie sehen hier Ihre Preise, die Warenverfügbarkeit uvm.

# Klebeband, Weich-PVC, glatt

## Putzband glatt

Das Klebeband, Weich-PVC, mit **glatter Oberfläche** besteht aus einer widerstandsfähigen und schmiegsamen Weich-PVC-Folie, einseitig mit einem Naturkautschukkleber beschichtet. Es ist wasserdicht, kältefest und beständig gegen Feuchtigkeit, Öle, Laugen, Säuren und vielen anderen Chemikalien sowie mechanische Beschädigungen.

### Anwendung:

Das Klebeband, Weich-PVC, wird hauptsächlich als Schutzband für **langfristiges Abkleben im Innen- und Außenbereich** verwendet. Sicheres Abkleben bei Maler- und Gipserarbeiten von Holz (roh, grundiert, lackiert), Aluminium, Kunststoff, Glas etc.

**Hauptanwender:** Maler, Gipser, Stuckateure



### Rollen auch einzeln erhältlich

Artikel-Nr.	Maße Breite x Länge	Farbe	Rollen/ Karton	EAN- Code
6050 250 033	50 mm x 33 m	Orange	36	4029484178742
6050 251 033	50 mm x 33 m	Gelb	36	4029484831739
6050 252 033	50 mm x 33 m	Weiß	36	4029484831746

Preis per Rolle

# EASY UNROLL Klebeband, Weich-PVC

## Putzband glatt

### Vorteile:

- Besonders leicht abrollbar
- Temperaturbeständigkeit bis 60 °C
- Von vielen Untergründen rückstandsfrei zu entfernen



### Rollen auch einzeln erhältlich

Artikel-Nr.	Maße Breite x Länge	Farbe	Rollen/ Karton	EAN- Code
6050 252 133	50 mm x 33 m	Weiß	36	4029484831722

Preis per Rolle

Preis per Rolle



...und hier geht's zum Online-Shop: [www.acp-baustofftechnik.de/shop](http://www.acp-baustofftechnik.de/shop)  
Sie sehen hier Ihre Preise, die Warenverfügbarkeit uvm.



# Klebeband, Weich-PVC, gerillt

## Putzband quengerillt

Das Klebeband, Weich-PVC, besteht aus einer widerstandsfähigen und schmiegsamen Weich-PVC-Folie, mit **quengerillter Oberfläche**, die einseitig mit einem Naturkautschukkleber beschichtet ist. Es ist wasserdicht, kältefest und beständig gegen Feuchtigkeit, Öle, Chemikalien sowie mechanischen Beschädigungen. Die Besonderheit ist seine quengerillte Oberfläche die es ermöglicht, das Klebeband ohne Zuhilfenahme eines Abrollers oder Schneidegerätes **von Hand im rechten Winkel leicht und sauber abzutrennen**. Das ideale Schutzband für den Profi.

### Anwendung:

Das Klebeband, Weich-PVC, wird als Maler- und Gipserband für **langfristiges Abkleben im Außen- und Innenbereich** verwendet. Spezielle Anwendung auf empfindlichen Untergründen, wie z. B. Holz (roh, grundiert, lackiert), Aluminium, Kunststoff, Glas etc. Selbst nach Monaten rückstandsfrei abzulösen. Leicht abtrennbar.

Hauptanwender: Maler, Gipser, Stuckateure

### Rollen auch einzeln erhältlich

Artikel-Nr.	Maße Breite x Länge	Farbe	Rollen/ Karton	EAN- Code
6051 150 033	50 mm x 33 m	Weiß	36	4029484178766
6051 330 033	30 mm x 33 m	Gelb	60	4029484178773
6051 350 033	50 mm x 33 m	Gelb	36	4029484178780

Preis per Rolle

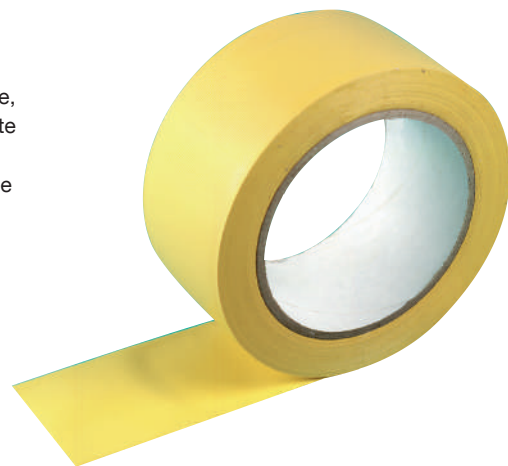

# PVC-Duoband

Das PVC-Duoband besteht aus einer widerstandsfähigen und schmiegsamen Weich-PVC-Folie. Das doppelseitige Klebeband ist an der einen Seite vollflächig und an der anderen Seite teilweise beschichtet. Beständig gegen Wasser, Öl, mechanische Beschädigungen und viele chemischen Einflüsse. Als Trennlage dient ein Silikonpapier, welches vor Verarbeitung des Klebebands abgezogen wird. Schnelles, sicheres Anbringen von Abdeckmaterialien (Papier, Folien) in jeder beliebigen Größe, je nach Bedarf auf Wand, Fußböden, Fenstern, Fensterbänken, Türen usw.

### Anwendung:

Für langfristiges, sicheres Abdecken bei Maler- und Gipserarbeiten von Aluminium, Kunststoff, Glas etc. im Außen- und Innenbereich. Optimale Markierung durch silikonisiertes Trennpapier.

Hauptanwender: Maler und Gipser.

### Rollen auch einzeln erhältlich.

Artikel-Nr.	Maße Breite x Länge	Farbe	Rollen/ Karton	EAN- Code
6052 125 025	25 mm x 25 m	Weiß/Grün	48	4029484178797
6052 135 025	35 mm x 25 m	Weiß/Grün	48	4029484178803

Preis per Rolle

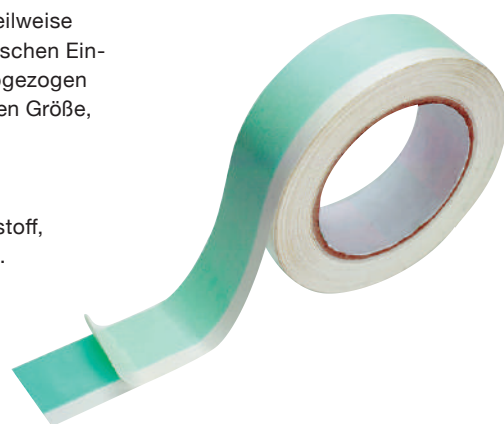

# BASIC Gold-Tape

## Die preiswerte Alternative

Das BASIC Gold-Tape besteht aus einem dünnen und imprägnierten Spezialpapier, welches mit einem Acrylatkleber beschichtet ist.

### Anwendung:

Das BASIC Gold-Tape wird für Abdekarbeiten im Maler- und Gipserbereich verwendet.

**Hauptanwender:** Maler, Gipser

### Vorteile:

- Rückstandsfreie Entfernung bis zu 2 Wochen auf vielen Untergründen
- UV-beständig

### Rollen auch einzeln erhältlich

Artikel-Nr.	Maße Breite x Länge	Farbe	Rollen/ Karton	EAN- Code
6054 218 050	18 mm x 50 m	Gelb	48	4029484831753
6054 250 050	50 mm x 50 m	Gelb	24	4029484831760

Preis per Rolle



# PREMIUM Gold-Tape

## Für gestochen scharfe Farbkanten

Das Premium Gold-Tape ist besonders dünn und eignet sich hervorragend für Spachtel- und Lacktechnik.

### Anwendung:

Verwendung für Abdeckzwecke aller Art.

**Hauptanwender:** Maler, Lackierer

### Vorteile:

- Gestochen scharfe Farbkanten durch Spezialpapier
- Durch Spezialkleber ist auf vielen Untergründen eine rückstandsfreie Entfernung auch noch nach bis zu 8 Wochen möglich
- UV-beständig - Für den langfristigen Einsatz im Außenbereich geeignet

### Rollen auch einzeln erhältlich

Artikel-Nr.	Maße Breite x Länge	Farbe	Rollen/ Karton	EAN- Code
6054 218 051	18 mm x 50 m	Orange	48	4029484831555
6054 225 051	25 mm x 50 m	Orange	36	4029484831548
6054 230 051	30 mm x 50 m	Orange	32	4029484831531
6054 238 051	38 mm x 50 m	Orange	24	4029484831524
6054 250 051	50 mm x 50 m	Orange	24	4029484831517

Preis per Rolle



...und hier geht's zum Online-Shop: [www.acp-baustofftechnik.de/shop](http://www.acp-baustofftechnik.de/shop)  
Sie sehen hier Ihre Preise, die Warenverfügbarkeit uvm.

# Gewebeband blau

## UV-beständig

Das UV-Gewebeband besteht aus einem strapazierfähigen, reißfesten, wasserdichten, PE-beschichteten Gewebe.

## Anwendung:

Verwendung als Abdeckband für die verschiedensten Oberflächen innen und außen.  
Das Steinband für sicheres Abkleben für Maler, Stuckateure und Verputzer.

**Hauptanwender:** Maler, Verputzer, Stuckateure

## Vorteile:

- Das Gewebeband ist mit einem speziellen Kautschukkleber beschichtet
- Hohe UV-Stabilität
- Hohe Anfangsklebekraft auch bei niedrigen Temperaturen
- Rückstandsfreie Entfernung auf vielen Untergründen

## Rollen auch einzeln erhältlich

Artikel-Nr.	Maße Breite x Länge	Farbe	Rollen/ Karton	EAN- Code
6053 138 025	38 mm x 25 m	Blau	32	4029484831708
6053 150 025	50 mm x 25 m	Blau	24	4029484831715

Preis per Rolle



# PE-Schutzfolie blau

Die PE-Schutzfolie besteht aus einer widerstandsfähigen, einseitig beschichteten PE-Folie.  
Beständig gegen Wasser, Öl, mechanische Beschädigungen und viele chemische Einflüsse.

## Anwendung:

Für langfristiges Schützen von u.a. Glasflächen, Treppen, Stein- und Teppichböden bei Maler- und Gipsarbeiten.

Verwendung im Außen- und Innenbereich sowie bei Fassadenreinigung möglich.

**Hauptanwender:** Maler, Gipser, Stuckateure

## Vorteile:

- Geeignet für Außen- und Innenbereich
- Die PE-Schutzfolie ist auch nach längerer Zeit noch rückstandsfrei abzulösen

## Rollen auch einzeln erhältlich

Artikel-Nr.	Maße Breite x Länge	Farbe	Rollen/ Karton	EAN- Code
6053 212 100	125 mm x 100 m	Blau	24	4029484832033
6053 225 100	250 mm x 100 m	Blau	20	4029484832019
6053 235 100	350 mm x 100 m	Blau	8	4029484832026
6053 250 100	500 mm x 100 m	Blau	10	4029484832002
6053 275 100	750 mm x 100 m	Blau	4	4029484831999

Preis per Rolle



# Weitere Klebebänder

## Steinband, gewebeverstärkt

Das Steinband besteht aus einem strapazierfähigen, wasserdichten und kunststoffbeschichteten Gewebe, einseitig klebend. Beständig gegen Wasser, Öl, mechanische Beschädigungen und viele chemische Einflüsse.

### Anwendung:

Dieses Band kann innen und außen universell eingesetzt werden. Durch seine Dehnfähigkeit, hohe Klebekraft und äußerste Schmiegsamkeit ist dieses Band für Maler, Gipser und Stukkateure der Problemlöser für alle Abdeckarbeiten auf Stein und Putz.

Ihr zuverlässiger Helfer für Abdeckarbeiten auf Putz und Stein, Sandstrahlarbeiten, Reparaturarbeiten an Schläuchen und Rohren, Reparieren von Löchern und Rissen in Planen, Markisen, Segeln, wasserdichtes Versiegeln von Behältern oder Verpacken von Transportgütern.

Vorsicht: Nicht auf Aluminium oder Kunststoff verkleben!

Rollen auch einzeln erhältlich.

Artikel-Nr.	Maße Breite x Länge	Farbe	Rollen/ Karton	EAN- Code
6053 038 050	38 mm x 50 m	Silbergrau	32	4029484178810
6053 050 050	50 mm x 50 m	Silbergrau	24	4029484178827

Preis per Rolle



## Klebeband, aluminiumbedampft

Das aluminiumbedampfte Klebeband besteht aus einer in Längs- und Querrichtung elastischen und zähen, reißfesten Polypropylenfolie, die einseitig aluminiumbedampft ist.

Das Band ist mit einem Kleber von hoher Scherfestigkeit und Soforthaftung sowie guter Alterungsbeständigkeit beschichtet. Das Klebeband ist optisch von einem hochglänzenden Aluminium-Klebeband nicht zu unterscheiden. Es ist wasserdicht, beständig gegen Feuchtigkeit, verdünnte Laugen und Säuren.

### Anwendung:

Einsatz in der Klima-, Lüftungs- und Sanitärtechnik zum Abkleben und Ummanteln von Isolierstoffen, wie Glaswolle, Steinwolle, Filz und Schaumstoff; ebenso zum Verblenden von isolierten Teilen und Leitungen. Wirkt optisch wie ein Aluminium-Klebeband.

Rollen auch einzeln erhältlich.

Artikel-Nr.	Maße Breite x Länge	Farbe	Rollen/ Karton	EAN- Code
6055 050 050	50 mm x 50 m	Silber	36	4029484178834
6055 075 050	75 mm x 50 m	Silber	24	4029484178841
6055 100 100	100 mm x 100 m	Silber	18	4029484178858

Preis per Rolle



...und hier geht's zum Online-Shop: [www.acp-baustofftechnik.de/shop](http://www.acp-baustofftechnik.de/shop)  
Sie sehen hier Ihre Preise, die Warenverfügbarkeit uvm.

# Bits 1/4"

Schraubendreher-Einsätze für die Verschraubung von Holz-, Gipsplatten- und Blechschrauben.

**Anwendung:**

- Für Kreuzschlitzschrauben Philips = PH
- Für Kreuzschlitzschrauben Pozidriv = PZ
- Für Innenvielzahn = TX

Mindestabnahme: 1 Paket (10 Stück)

Artikel-Nr.	Größe	Stück/ Paket	EAN- Code
6515 301 001	PH 1	10	4029484188796
6515 301 002	PH 2	10	4029484188802
6515 301 003	PH 3	10	4029484188819
6515 301 021	PZ 1	10	4029484188833
6515 301 022	PZ 2	10	4029484188840
6515 301 023	PZ 3	10	4029484188857
6515 301 210	TX 10	10	4029484188871
6515 301 215	TX 15	10	4029484188888
6515 301 220	TX 20	10	4029484188895
6515 301 225	TX 25	10	4029484188901
6515 301 230	TX 30	10	4029484188918
6515 301 240	TX 40	10	4029484188925

Preis per Stück

Artikel-Nr.	Größe	Stück/ Paket	EAN- Code
6515 301 102	PH 2	100	4029484506859

Preis per Stück



PH 6515 301 001



PZ 6515 301 022



TX 6515 301 220



## Universalhalter für 1/4" kurz, magnetisch

Mit starkem Dauermagnet.

System: 1/4" E 6.3

Artikel-Nr.	Länge mm	Stück/ Paket	EAN- Code
6517 304 903	59	1	4029484283774
6517 304 904	59	10	4029484283781

Preis per Stück



## Bithalter, magnetisch, einstellbare Einschraubtiefe

Speziell entwickelt für die Verschraubung von Gipsplattenschrauben in Gipskartonplatten.  
Ein Bit PH 2 ist bereits enthalten.

Antrieb: 1/4" Außen-Sechskant

Artikel-Nr.	Länge mm	Stück/ Paket	EAN- Code
6517 304 902	70	1	4029484189069

Preis per Stück



# Hammerbohrer, speed-tron

Innovativer Bohrkopf, kernverstärkte Wendel und verzahntes Hartmetall für einen schnelleren Bohrfortschritt.

In Hüllen zum Aufhängen.

Für Maschinen: Bohr- und Meißelhämmer der 2 - 4 kg Klasse

Aufnahme: SDS-plus

Für Untergrund: Beton, Kalksandstein, Ziegel

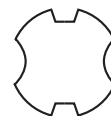

System SDS-plus



#### Die aktive Zentrierspitze

bohrt punktgenau und verhindert das Verlaufen. Innovative Hartmetallplatte garantiert schnellen Bohrfortschritt. Das verzahnte Hartmetall führt den Bohrstaub direkt in die Spirale und steigert die Geschwindigkeit.



#### 4-Spiralendesign

Das patentierte 4-Spiralendesign sorgt für effiziente Staubabfuhr und schnellen Bohrfortschritt.



#### Die Abnutzungsmarkierung

ermöglicht eine schnelle visuelle Verschleißindikation. Das abmessungsoptimierte Löte- und Härteverfahren sorgt für eine ideale Standzeit.

Artikel-Nr.	Ø mm	Gesamtlänge mm	Arbeitslänge mm	Verpackung	Stück/Paket	EAN-Code
6509 06 110	6	115	50	Hülle	1	4029484188468
6509 06 160	6	165	100	Hülle	1	4029484188482
6509 06 210	6	215	150	Hülle	1	4029484188505
6509 06 260	6	265	200	Hülle	1	4029484188512
6509 08 110	8	115	50	Hülle	1	4029484188529
6509 08 160	8	165	100	Hülle	1	4029484188543
6509 08 210	8	215	150	Hülle	1	4029484188567
6509 08 260	8	265	200	Hülle	1	4029484188581

Preis per Stück



...und hier geht's zum Online-Shop: [www.acp-baustofftechnik.de/shop](http://www.acp-baustofftechnik.de/shop)  
Sie sehen hier Ihre Preise, die Warenverfügbarkeit uvm.

## Handschleifer

Für die Verarbeitung von Schleifgitter, Schleifpapier usw. Der Handschleifer ist aus hochschlagzähem Hart-PVC gefertigt. Zur Befestigung der Schleifmittel befinden sich an beiden Enden Klemmleisten zur Fixierung.

Artikel-Nr.	Schleifplattenmaß mm	Geeignet für Schleifgittergröße mm	Stück/Paket	EAN-Code
6505 090 240	85 x 240	93 x 280	1	4029484188406

Preis per Stück



## Schleifgitter

Schleifgitter wird für Trocken- und Naßbearbeitung aller zum Schmieren und Zusetzen neigenden Werkstoffe eingesetzt. Die Gewebestruktur nimmt in ihren Zwischenräumen den Abschleiß auf.

Artikel-Nr.	Körnung	Bogenmaß Breite x Länge mm	Stück/Paket	EAN-Code
6505 093 280	100	93 x 280	10	4029484188413
6505 115 280	100	115 x 280	10	4029484188420

Preis per Stück



## Blechscherer mit Hebelübersetzung

Für das Schneiden von Profilen, Blechen usw.

- Selbstöffnend durch eingebaute Feder
- Robuste Ausführung mit PVC-beschichteten Griffen
- Schneidleistung: Bleche bis 1,8 mm; A2-Bleche bis 1,2 mm

Artikel-Nr.	Ausführung	Länge mm	Stück/Paket	EAN-Code
6520 260 001	rechts	260	1	4029484189076
6520 260 002	links	260	1	4029484189083

Preis per Stück





## Stichsäge für Gipskarton

Handsäge für die Bearbeitung von Gipskarton, Gipsfaserplatten sowie Holz und anderen Plattenwerkstoffen.

Einsatzgebiete: Trockenbau und Innenausbau

Vorteile: Scharfe Spitze für ein leichtes Eindringen



Artikel-Nr.	Länge mm	Stück/Paket	EAN-Code
6510 000 150	150	6	4029484910649

Preis per Stück

## Dachpappstifte, extra großer Kopf

Zur sicheren Befestigung von Dachpappe und Dachbahnen.

Material: Stahl, feuerverzinkt



Artikel-Nr.	Maße mm	kg/Karton	EAN-Code
6320 25 20	2,5 x 20	1,0	4029484186891
6320 25 25	2,5 x 25	1,0	4029484186907
6320 25 251	2,5 x 25	2,5	4029484186914

Preis per Paket

## Leichtbauplattenanker, Kunststoff

Zur Befestigung von Hart-Dämmplatten („verlorene Schalung“), zusätzliche Haftsicherung beim Mitbetonieren.

Mindestabnahme: 1 Beutel

Bedarf: 8 - 10 Stück/m<sup>2</sup>

Hinweis: Kopfform ist ohne technische Bedeutung



Artikel-Nr.	Länge mm	Für Plattenstärke mm	Stück/Beutel	EAN-Code
6307 075 400	75	< 25	500	4029484186716
6307 100 300	100	> 25	500	4029484186723
6307 120 250	125	> 50	500	4029484186730
6307 150 100	150	> 75	500	4029484186747
6307 175 100	175	> 100	250	4029484755646
6307 200 100	200	> 125	125	4029484755653

Preis per 100 Stück



...und hier geht's zum Online-Shop: [www.acp-baustofftechnik.de/shop](http://www.acp-baustofftechnik.de/shop)  
Sie sehen hier Ihre Preise, die Warenverfügbarkeit uvm.

## Alu-Eckwinkel 90°

Der Winkel wird vorwiegend im Trockenbau eingesetzt. Er schützt die Ecken und Kanten der Gipskartonplatte. Das Profil ist gelocht, so daß es vollflächig verspachtelt werden kann.

Schenkelbreiten: 25 x 25 mm

Mindestabnahme: 1 Karton

Artikel-Nr.	Länge m	Meter/ Karton	EAN- Code
6025 25 250	2,5	500	4029484178568
6025 25 251	2,5	250	4029484178575
6025 25 300	3,0	600	4029484178582

Preis per Meter



## PVC-Eckwinkel

Der Winkel wird vorwiegend im Trockenbau eingesetzt. Er schützt die Ecken und Kanten der Gipskartonplatte. Das Profil ist gelocht, so daß es vollflächig verspachtelt werden kann.

Schenkelbreiten: 25 x 25 mm

Material: Hart-PVC, weichmacherfrei

Mindestabnahme: 1 Karton

Artikel-Nr.	Länge m	Meter/ Karton	EAN- Code
6026 25 250	2,5	250	4029484301287

Preis per Meter



## Alu-Abschlussprofil

Das Profil wird vorwiegend im Trockenbau eingesetzt. Es wird als Abschluß für Sichtfugen verwendet.

Schenkelbreiten: 13 x 23 mm; der kurze Schenkel ist ungelocht

Mindestabnahme: 1 Karton

Artikel-Nr.	Länge m	Meter/ Karton	EAN- Code
6027 13 250	2,5	500	4029484178599

Preis per Meter



...und hier geht's zum Online-Shop: [www.acp-baustofftechnik.de/shop](http://www.acp-baustofftechnik.de/shop)  
Sie sehen hier Ihre Preise, die Warenverfügbarkeit uvm.

# Eckschutzprofile STRAITFLEX

Eckschutzprofile von der Rolle

Extrem belastbarer und schlagfester Kantenschutz für alle Ecken & Winkel.  
Schützt die Ecken und Kanten der Gipskartonplatte, so dass vollflächig verspachtelt werden kann.

## Hinweis:

- Kühl und trocken lagern
- Nicht unter +5 °C Luft-, Objekt- und Trocknungstemperatur verarbeiten

## Vorteile:

- Breite Wangen decken Spalten und unregelmäßige Abschlüsse sauber ab
- Minimaler Materialverbrauch (kein Verschnitt) und Schwund
- Produkt auf handlicher Rolle

## Mid-Flex 300 Eckschutzprofil

Breite: 76 mm

Mindestabnahme: 1 Rolle

Einsatzgebiete: Alle Innen- und Außenkanten

## Vorteile:

- Perfekte Anpassung an alle Winkelstellungen durch Super-Flex Gelenkschiene
- Extreme Beweglichkeit des Profils

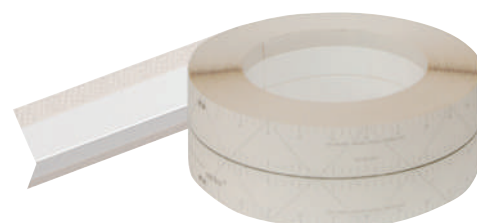

Artikel-Nr.	Länge m	Rollen/ Karton	EAN- Code
6025 100 300	30,5	10	4029484911912

Preis per Rolle

## Uno Bead

Breite: 57 mm

Mindestabnahme: 1 Rolle

Einsatzgebiete: Alle Innen- und Außenkanten

## Vorteile:

- Einer Metalleckschutzschiene nachempfunden, aber deutlich robuster
- Perfekte Anpassung an alle Winkelstellungen durch Super-Flex Gelenkschiene
- Extreme Beweglichkeit des Profils



Artikel-Nr.	Länge m	Rollen/ Karton	EAN- Code
6025 100 301	30,5	10	4029484911929

Preis per Rolle

## Perfect 90

Breite: 52 mm

Mindestabnahme: 1 Rolle

Einsatzgebiete: Innenkanten

Vorteile: Minimiert den Verbrauch von Spachtelmassen



Artikel-Nr.	Länge m	Rollen/ Karton	EAN- Code
6025 100 302	30,5	12	4029484911936

Preis per Rolle



...und hier geht's zum Online-Shop: [www.acp-baustofftechnik.de/shop](http://www.acp-baustofftechnik.de/shop)  
Sie sehen hier Ihre Preise, die Warenverfügbarkeit uvm.

## PVC-Einfassprofil L-Form

Das Profil wird auf die Gipskartonplatte aufgeklemmt (Vorspannung).  
Wird als Ab- und Anschluß an andere Bauteile verwendet. Für Gipskartonplatte 12,5 mm.

Material: Hochschlagzähes Hart-PVC



Mindestabnahme: 1 Karton

Artikel-Nr.	Länge m	Stäbe/ Karton	Meter/ Karton	EAN- Code
6031 125 125	2,5	50	125	4029484528158

Preis per Meter

## Gewebewinkel PVC-Einlage

Die ACP Gewebewinkel dienen als Eckarmierung, Putzlehre und Rammschutz in einem und gewährleisten eine schnelle und optimale Überbrückung des Eck- und Kantenbereichs.

Anwendungsbereich: Für den Vollwärmeschutz

Hinweis:

- Bei allen Stößen ist auf eine Überlappung von ca. 10 cm zu achten
- Die Winkel kühl und trocken lagern

Gewebefarbe: Gelb

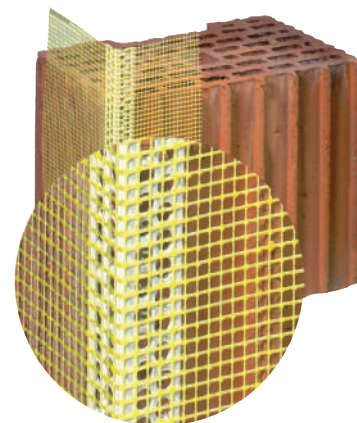

Mindestabnahme: 1 Karton

Artikel-Nr.	Maße in mm Schenkel x Schenkel x Länge	Meter/ Karton	EAN- Code
6021 080 120	80 x 120 x 2.500	250	4029484178513
6021 100 150	100 x 150 x 2.500	250	4029484178520

Preis per Meter



# Anputzleisten

Für den Fenster- und Türanschluss. Im Außenbereich schlagregendicht, im Innenbereich luftdicht.

Material: Aus UV- und witterungsbeständigem Hart-PVC (Kunststoff), weichmacherfrei

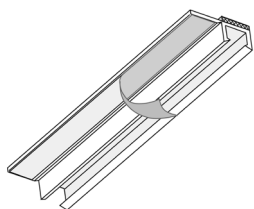

Artikel-Nr. 6995 06 240

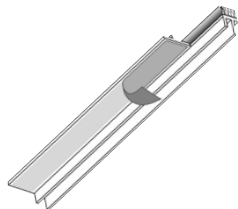

Artikel-Nr. 6995 061 260

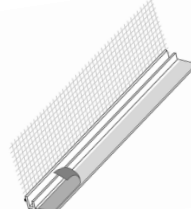

Artikel-Nr. 6995 062 260

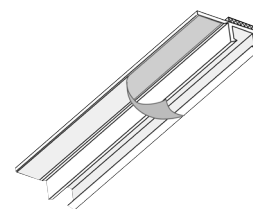

Artikel-Nr. 6995 09 240

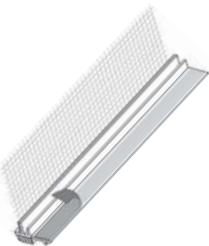

Artikel-Nr. 6995 109 240

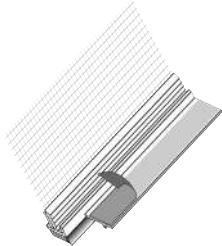

Artikel-Nr. 6995 119 260



Artikel-Nr. 6995 19 260



Artikel-Nr. 6995 199 240

Artikel-Nr.	Einsatzbereich	für Putzstärke mm	Ausführung	PE-Band Breite mm	Stablänge cm	Stäbe im Karton	Meter im Karton (Achtung: Preis per Meter!)	EAN-Code
6995 06 240	innen	6	PE-Band, abknickbare Abrisslasche mit Selbstklebeband	2 x 6	240	30	72	4029484307364
6995 061 260	innen	6	PE-Band + TPE-Lippe (Schutzlippe), abknickbare Abrisslasche mit Selbstklebeband	2 x 6	260	30	78	4029484527885
6995 062 260	innen	6	PE-Band + WDVS-Gewebe, abknickbare Abrisslasche mit Selbstklebeband	3 x 6	260	30	78	4029484528134
6995 09 240	innen + aussen (ohne Dämmung)	9	PE-Band, abknickbare Abrisslasche mit Selbstklebeband	2 x 8	240	30	72	4029484428847
6995 109 240	aussen, für WDVS	9	PE-Band + WDVS-Gewebe, abknickbare Abrisslasche mit Selbstklebeband, mit Steg. Doppelter Abzugsteg (Armierung/-Oberputz), 12,5 cm breites WDVS-Gewebe	3 x 8	240	30	72	4029484300662
6995 119 260	aussen, für WDVS	9	PE-Band + WDVS-Gewebe + TPE-Lippe (Schutzlippe), abknickbare Abrisslasche mit Selbstklebeband, mit Steg. Doppelter Abzugsteg (Armierung/Oberputz), 12,5 cm breites WDVS-Gewebe	3 x 8	260	30	78	4029484516896
6995 19 260	innen + aussen (ohne Dämmung)	9	PE-Band + TPE-Lippe (Schutzlippe), abknickbare Abrisslasche mit Selbstklebeband	3 x 8	260	30	78	4029484516902
6995 199 240	aussen, für WDVS	9	PE-Band + Teleskopleiste (zweiteilig) mit WDVS-Gewebe, abknickbare Abrisslasche mit Selbstklebeband, mit Steg	3 x 8	240	25	60	4029484516919



...und hier geht's zum Online-Shop: [www.acp-baustofftechnik.de/shop](http://www.acp-baustofftechnik.de/shop)  
Sie sehen hier Ihre Preise, die Warenverfügbarkeit uvm.

### I. Geltungsbereich, Allgemeines

- Die vorliegenden Geschäftsbedingungen gelten für alle Geschäftsbeziehungen der ACP Baustofftechnik (Unternehmensbereich der RECA NORM GmbH (nachfolgend „ACP“ genannt) mit deren Kunden (nachfolgend „Besteller“ genannt). Die Geschäftsbedingungen gelten nur, wenn der Besteller Unternehmer (§ 14 BGB), eine juristische Person des öffentlichen Rechts oder ein öffentlich-rechtliches Sondervermögen ist.
- Diese Geschäftsbedingungen gelten ausschließlich; entgegenstehende oder von diesen Geschäftsbedingungen abweichende Bedingungen des Bestellers erkennt ACP nicht an, es sei denn, sie hätte ausdrücklich ihrer Geltung zugestimmt. Die vorliegenden Geschäftsbedingungen gelten auch dann, wenn ACP in Kenntnis entgegenstehender oder von ihren Geschäftsbedingungen abweichender Bedingungen des Bestellers die Lieferung an den Besteller vorbehaltlos ausführt.
- Im Einzelfall getroffene, individuelle Vereinbarungen mit dem Besteller haben in jedem Fall Vorrang vor diesen Geschäftsbedingungen. Für den Inhalt derartiger Vereinbarungen ist ein schriftlicher Vertrag bzw. eine schriftliche Bestätigung von ACP maßgebend.
- Rechtserhebliche Erklärungen und Anzeigen, die nach Vertragsschluss vom Besteller gegenüber ACP abzugeben sind (z. B. Fristsetzungen, Mängelanzeigen, Erklärung von Rücktritt oder Minderung), bedürfen zu ihrer Wirksamkeit der Schriftform.
- Hinweise auf die Geltung gesetzlicher Vorschriften haben nur klarstellende Bedeutung. Auch ohne eine derartige Klarstellung gelten daher die gesetzlichen Vorschriften, soweit sie in diesen Geschäftsbedingungen nicht unmittelbar abgeändert oder ausdrücklich ausgeschlossen werden.

### II. Vertragsschluss

- Die Angebote von ACP sind freibleibend und unverbindlich. Dies gilt auch, wenn ACP dem Besteller Kataloge, technische Dokumentationen, sonstige Produktbeschreibungen oder Unterlagen überlassen hat, an denen sich ACP ihre Eigentums- und Urheberrechte vorbehält.
- Die Bestellung der Ware durch den Besteller gilt als verbindliches Vertragsangebot. Sofern sich aus der Bestellung nichts anderes ergibt, ist ACP berechtigt, dieses Vertragsangebot innerhalb von 4 Wochen nach seinem Zugang bei ACP anzunehmen.
- Die Annahme der Bestellung kann entweder schriftlich durch Auftragsbestätigung oder durch Auslieferung der Ware an den Besteller erklärt werden. Eine Übermittlung per Datenfernübertragung genügt der Schriftform.
- Sofern sich ACP zum Zwecke des Abschlusses eines Vertrages über die Lieferung von Waren oder die Erbringung von Dienstleistungen der Telemedien bedient (Vertrag im elektronischen Geschäftsverkehr), verzichtet der Besteller auf die Zurverfügungstellung von angemessenen, wirksamen und zugänglichen technischen Mitteln zur Erkennung und Berichtigung von Eingabefehlern, auf eine Mitteilung der in Art. 246 § 3 EGBGB bestimmten Informationen sowie auf eine Bestätigung des Zugangs seiner Bestellung. Auf elektronischem Wege übermittelte Bestellungen gelten erst dann als zugegangen, wenn sie von ACP abgerufen und geöffnet wurden.

### III. Preise – Zahlungsbedingungen

- Alle Preise von ACP verstehen sich ab Lager zuzüglich der zum Zeitpunkt der Rechnungsstellung gültigen gesetzlichen Mehrwertsteuer.
- Beim Versandkauf (Abschnitt VI Ziffer 1) trägt der Besteller die Transportkosten ab Lager (einschließlich der Kosten der Transportverpackung und der Verladung) und die Kosten einer vom Besteller gewünschten Transportversicherung. Etwaige Zölle, Gebühren, Steuern und sonstige öffentliche Abgaben trägt der Besteller. Transport- und alle sonstigen Verpackungen nach Maßgabe der Verpackungsverordnung nimmt ACP nicht zurück, sie werden Eigentum des Bestellers; ausgenommen sind Paletten.
- Für Kleinaufträge wird ein Mindestwertzuschlag in angemessener Höhe erhoben.
- Soweit nichts anderes vereinbart ist, ist der vereinbarte Kaufpreis innerhalb von 20 Kalendertagen ab Rechnungsstellung fällig und zu zahlen.
- Als Tag des Zahlungseingangs gilt bei allen Zahlungsmitteln der Tag, an dem ACP über den vom Besteller geschuldeten Betrag verfügen kann.
- Mit Ablauf der in Ziffer 4 genannten Zahlungsfrist kommt der Besteller in Verzug. Der Kaufpreis ist während des Verzugs zum jeweils geltenden gesetzlichen Verzugszinssatz zu verzinsen. ACP behält sich die Geltendmachung eines weitergehenden Verzugschadens vor. Gegenüber Kaufleuten bleibt der Anspruch von ACP auf den kaufmännischen Fälligkeitszins (§ 353 HGB) unberührt.
- Dem Besteller stehen Aufrechnungs- oder Zurückbehaltungsrechte nur insoweit zu, als sein Anspruch rechtskräftig festgestellt oder unbestritten ist. Bei Mängeln der Lieferung bleiben die Gegenrechte des Bestellers unberührt.
- Wird nach Abschluss des Vertrags erkennbar, dass der Anspruch von ACP auf den Kaufpreis durch mangelnde Leistungsfähigkeit des Bestellers gefährdet wird (z. B. durch Antrag auf Eröffnung eines Insolvenzverfahrens), so ist ACP nach den gesetzlichen Vorschriften zur Leistungsverweigerung und – gegebenenfalls nach Fristsetzung – zum Rücktritt vom Vertrag berechtigt (§ 321 BGB). Bei Verträgen über die Herstellung unvertretbarer Sachen (Einzelanfertigungen), kann ACP den Rücktritt sofort erklären; die gesetzlichen Regelungen über die Entbehrlichkeit der Fristsetzung bleiben unberührt.

- Hat ACP aus der ständigen Geschäftsbeziehung mit dem Besteller einen fälligen Zahlungsanspruch gegen diesen, so kann ACP Warenlieferungen verweigern, bis der Besteller die fällige Zahlung bewirkt hat. Dies gilt entsprechend während der Überschreitung eines dem Besteller von ACP eingeräumten Kreditlimits.

### IV. Eigentumsvorbehalt

- Bis zur vollständigen Bezahlung aller gegenwärtigen und künftigen Forderungen aus den jeweiligen Kaufverträgen und der laufenden Geschäftsbeziehung (nachfolgend „gesicherte Forderungen“) behält sich ACP das Eigentum an den verkauften Waren vor.
- Die unter Eigentumsvorbehalt stehenden Waren dürfen vor vollständiger Bezahlung der gesicherten Forderungen weder an Dritte verpfändet, noch zur Sicherheit übereignet werden. Der Besteller hat ACP unverzüglich schriftlich zu benachrichtigen, wenn und soweit Zugriffe Dritter auf die Waren von ACP erfolgen.
- Bei vertragswidrigem Verhalten des Bestellers, insbesondere bei Nichtzahlung des fälligen Kaufpreises, ist ACP berechtigt, nach den gesetzlichen Vorschriften vom Vertrag zurückzutreten und die Ware auf Grund des Eigentumsvorbehalts und des Rücktritts heraus zu verlangen. Zahl der Besteller den fälligen Kaufpreis nicht, darf ACP diese Rechte nur geltend machen, wenn ACP dem Besteller zuvor erfolglos eine angemessene Frist zur Zahlung gesetzt hat oder eine derartige Fristsetzung nach den gesetzlichen Vorschriften entbehrlich ist.
- Der Besteller ist befugt, die unter Eigentumsvorbehalt stehenden Waren im ordnungsgemäßen Geschäftsgang weiter zu veräußern und/oder zu verarbeiten. In diesem Fall gelten ergänzend die nachfolgenden Bestimmungen.
  - Der Eigentumsvorbehalt erstreckt sich auf die durch Verarbeitung, Vermischung oder Verbindung der Waren von ACP entstehenden Erzeugnisse zu deren vollem Wert, wobei ACP als Hersteller gilt. Bleibt bei einer Verarbeitung, Vermischung oder Verbindung mit Waren Dritter deren Eigentumsrecht bestehen, so erwirbt ACP Miteigentum im Verhältnis der Rechnungswerte der verarbeiteten, vermischten oder verbundenen Waren. Im Übrigen gilt für das entstehende Erzeugnis das Gleiche wie für die unter Eigentumsvorbehalt gelieferte Ware.
  - Die aus dem Weiterverkauf der Ware oder des Erzeugnisses entstehenden Forderungen gegen Dritte tritt der Besteller schon jetzt insgesamt bzw. in Höhe des etwaigen Miteigentumsanteils von ACP gemäß vorstehendem Absatz zur Sicherheit an ACP ab. ACP nimmt die Abtretung an. Die in Ziffer 2 genannten Pflichten des Bestellers gelten auch in Ansehung der abgetretenen Forderungen.
  - Zur Einziehung der Forderung bleibt der Besteller neben ACP ermächtigt. ACP verpflichtet sich, die Forderung nicht einzuziehen, solange der Besteller seinen Zahlungsverpflichtungen gegenüber ACP nachkommt, nicht in Zahlungsverzug gerät, kein Antrag auf Eröffnung eines Insolvenzverfahrens gestellt ist und kein sonstiger Mangel seiner Leistungsfähigkeit vorliegt. Ist dies aber der Fall, so kann ACP verlangen, dass der Besteller ACP die abgetretenen Forderungen und deren Schuldner bekannt gibt, alle zum Einzug erforderlichen Angaben macht, die dazugehörigen Unterlagen aushändigt und den Schuldner (Dritten) die Abtretung mitteilt.
  - Übersteigt der realisierbare Wert der Sicherheiten die Forderungen von ACP um mehr als 10 %, wird ACP auf Verlangen des Bestellers Sicherheiten freigeben. Die Auswahl der freizugebenden Sicherheiten obliegt dabei ACP.

### V. Lieferfrist, Liefertermin, Höhere Gewalt und Lieferverzug

- Liefer- bzw. Leistungsfristen und Liefer- bzw. Leistungstermine werden individuell vereinbart bzw. von ACP bei Annahme der Bestellung angegeben.
- Der Beginn der individuell vereinbarten bzw. von ACP angegebenen Liefer- bzw. Leistungsfrist setzt die Abklärung aller technischen Fragen voraus.
- Die Einhaltung der Liefer- bzw. Leistungsverpflichtung von ACP setzt weiter die rechtzeitige und ordnungsgemäße Erfüllung der Verpflichtung des Bestellers voraus. Die Einrede des nicht erfüllten Vertrages bleibt vorbehalten.
- Erhält ACP aus von ihr nicht zu vertretenden Gründen Lieferungen oder Leistungen von Untertierlieferanten oder von Subunternehmern trotz ordnungsgemäßer kongruenter Eindeckung nicht, nicht richtig oder nicht rechtzeitig oder treten Ereignisse höherer Gewalt, d. h. unverschuldete Leistungshindernisse mit einer Dauer von mehr als 14 Kalendertagen ein, so wird ACP den Besteller rechtzeitig schriftlich informieren. In diesem Fall ist ACP berechtigt, die Lieferung bzw. Leistung um die Dauer der Behinderung herauszuschieben oder wegen des noch nicht erfüllten Teils vom Vertrag ganz oder teilweise zurückzutreten, soweit ACP ihrer vorstehenden Informationspflicht nachgekommen ist und nicht das Beschaffungsrisiko bzw. Herstellungsrisiko übernommen hat und das Leistungshindernis nicht nur vorübergehender Natur ist. Der höheren Gewalt stehen gleich Streik, Aussperrung, behördliche Eingriffe, Energie- und Rohstoffknappheit, unverschuldete Transportengpässe, unverschuldete Betriebsbehinderungen zum Beispiel durch Feuer, Wasser und Maschinenschäden und alle sonstigen Behinderungen, die bei objektiver Betrachtungsweise nicht von ACP schuldhaft herbeigeführt worden sind.
- Ist ein Liefer- bzw. Leistungstermin oder eine Liefer- bzw. Leistungsfrist verbindlich vereinbart und wird aufgrund von Ereignissen nach vorstehender Ziffer 4 der vereinbarte Liefer- bzw. Leistungstermin oder die vereinbarte Liefer- bzw. Leistungsfrist um mehr als vier Wochen überschritten, oder ist bei unverbindlichem Leistungstermin das Festhalten am Vertrag für den Besteller objektiv unzumutbar, so ist der Besteller berechtigt, wegen des noch nicht erfüllten Teils vom Vertrag zurückzutreten.
- Der Eintritt des Lieferverzugs von ACP bestimmt sich nach den gesetzlichen Vorschriften. In jedem Fall ist aber eine Mahnung durch den Besteller erforderlich. Gerät ACP in Lieferverzug, so kann der Besteller pauschalierten Ersatz seines Verzugschadens verlangen. Die Schadenspauschale beträgt für jede vollendete Kalenderwoche des Verzugs 0,5 % des Netto-Warenwerts, insgesamt jedoch höchstens 5 % des Netto-Warenwerts der verspätet gelieferten Ware. ACP bleibt der Nachweis vorbehalten, dass dem Besteller gar kein Schaden oder nur ein wesentlich geringerer Schaden als vorstehende Pauschale entstanden ist.

- Die Rechte des Bestellers gemäß Abschnitt IX dieser Geschäftsbedingungen und die gesetzlichen Rechte von ACP insbesondere bei einem Ausschluss der Leistungspflicht (z. B. aufgrund Unmöglichkeit oder Unzumutbarkeit der Leistung und/oder Nacherfüllung) bleiben unberührt.

#### VI. Lieferung, Gefahrenübergang, Annahmeverzug

- Die Lieferung erfolgt ab Lager, wo auch der Erfüllungsort ist. Auf Verlangen und Kosten des Bestellers wird die Ware an einen anderen Bestimmungsort versandt (Versendungskauf). Soweit nicht etwas anderes vereinbart ist, ist ACP berechtigt, die Art der Versendung (insbesondere Transportunternehmen, Versandweg, Verpackung) selbst zu bestimmen.
- Teillieferungen sind zulässig, soweit sich daraus keine Nachteile für den Besteller ergeben.
- Unter Berücksichtigung der Interessenlage im Einzelfall und im Rahmen des Zumutbaren behält sich ACP bei Sonderanfertigungen handelsübliche Mehr- und Minderlieferungen vor.
- Die Gefahr des zufälligen Untergangs und der zufälligen Verschlechterung der Ware geht spätestens mit der Übergabe auf den Besteller über. Beim Versendungskauf geht jedoch die Gefahr des zufälligen Untergangs und der zufälligen Verschlechterung der Ware sowie die Verzögerungsgefahr bereits mit Auslieferung der Ware an den Spediteur, den Frachtführer oder die sonst zur Ausführung der Versendung bestimmte Person oder Anstalt über. Der Übergabe steht es gleich, wenn der Besteller im Verzug der Annahme ist.
- Kommt der Besteller in Annahmeverzug, unterlässt er eine Mitwirkungshandlung oder verzögert sich die Lieferung aus anderen, vom Besteller zu vertretenden Gründen, so ist ACP berechtigt, Ersatz des hieraus entstehenden Schadens einschließlich Mehraufwendungen (z. B. Lagerkosten) zu verlangen.

#### VII. Schutzrechte

- Der Besteller verpflichtet sich, ACP von Schutzrechtsbehauptungen Dritter hinsichtlich der von ACP gelieferten Produkte unverzüglich in Kenntnis zu setzen. ACP ist berechtigt, aber nicht verpflichtet, auf eigene Kosten und in eigener Verantwortung die Rechtsverteidigung zu übernehmen.
- Der Besteller gewährleistet, dass beigestellte Waren und Leistungen frei von Schutzrechten Dritter sind. Bei Rechtsmängeln stellt er ACP von allen entsprechenden Ansprüchen Dritter frei, es sei denn, er hat den Rechtsmangel nicht zu vertreten.
- An allen dem Besteller überlassenen Unterlagen oder Hilfsmitteln wie insbesondere Zeichnungen, Abbildungen, Grafiken, Entwürfen, Berechnungen, Beschreibungen, Plänen, technischen Spezifikationen, Dokumentationen, Datenträgern und Softwareprogrammen behält sich ACP Eigentums- und Urheberrechte vor. Derartige Unterlagen und Hilfsmittel sind ausschließlich für die vertragliche Leistung zu verwenden und dürfen Dritten ohne ausdrückliche schriftliche Zustimmung von ACP nicht zugänglich gemacht werden. Die von ACP zur Verfügung gestellten Softwareprogramme dürfen vom Besteller nur im Rahmen der geltenden Lizenzbestimmungen genutzt werden.

#### VIII. Mängelansprüche des Bestellers

- Für die Rechte des Bestellers bei Sach- und Rechtsmängeln gelten die gesetzlichen Vorschriften, soweit im nachfolgenden nichts anderes bestimmt ist.
- Grundlage der Mängelhaftung von ACP ist vor allem die über die Beschaffenheit der Ware getroffene Vereinbarung. Als Vereinbarung über die Beschaffenheit der Ware gelten die in Prospekten, Katalogen, Anzeigen, Preislisten oder Angebotsunterlagen enthaltenen Angaben, Zeichnungen, Abbildungen, Muster, technischen Angaben und Daten sowie Verwendungsempfehlungen, soweit sie von ACP ausdrücklich als verbindlich bestätigt und wirksam in den einzelnen Vertrag einbezogen wurden. Beschaffenheitsgarantien sind nur diejenigen, die von ACP in der Auftragsbestätigung ausdrücklich als solche bezeichnet wurden.
- Die Mängelansprüche des Bestellers setzen voraus, dass er seinen gesetzlichen Untersuchungs- und Rügepflichten (§§ 377, 381 HGB) nachgekommen ist. Zeigt sich bei der Untersuchung oder später ein Mangel, so ist ACP hiervon unverzüglich schriftlich Anzeige zu machen. Als unverzüglich gilt die Anzeige, wenn sie innerhalb von zwei Wochen erfolgt, wobei zur Fristwahrung die rechtzeitige Absendung der Anzeige genügt. Unabhängig von dieser Untersuchungs- und Rügepflicht hat der Besteller offensichtliche Mängel (einschließlich Falsch- und Minderlieferung) innerhalb von zwei Wochen ab Lieferung schriftlich anzuzeigen, wobei auch hier zur Fristwahrung die rechtzeitige Absendung der Anzeige genügt. Versäumt der Besteller die ordnungsgemäße Untersuchung und/oder Mängelanzeige, ist die Haftung von ACP für den nicht angezeigten Mangel ausgeschlossen.
- Ist die gelieferte Sache mangelhaft, kann ACP zunächst wählen, ob sie Nacherfüllung durch Beseitigung des Mangels (Nachbesserung) oder durch Lieferung einer mangelfreien Sache (Ersatzlieferung) leistet. Das Recht von ACP, die Nacherfüllung unter den gesetzlichen Voraussetzungen zu verweigern, bleibt unberührt.
- ACP ist berechtigt, die geschuldete Nacherfüllung davon abhängig zu machen, dass der Besteller den fälligen Kaufpreis bezahlt. Der Besteller ist jedoch berechtigt, einen im Verhältnis zum Mangel angemessenen Teil des Kaufpreises zurückzubehalten.
- Der Besteller hat ACP die zur geschuldeten Nacherfüllung erforderliche Zeit und Gelegenheit zu geben, insbesondere die beanstandete Ware zu Prüfungszwecken zu übergeben. Im Falle der Ersatzlieferung hat der Besteller die mangelhafte Sache an ACP nach den gesetzlichen Vorschriften zurückzugeben. Die Nacherfüllung beinhaltet weder den Ausbau der mangelhaften Sache noch den erneuten Einbau, wenn ACP ursprünglich nicht zum Einbau verpflichtet war.
- Die zum Zweck der Prüfung und Nacherfüllung erforderlichen Aufwendungen, insbesondere Transport-, Wege-, Arbeits- und Materialkosten (nicht: Ausbau- und Einbaukosten), trägt

ACP, wenn tatsächlich ein Mangel vorliegt. Stellt sich jedoch ein Mangelbeseitigungsverlangen des Bestellers als unberechtigt heraus, kann ACP die hieraus entstandenen Kosten vom Besteller ersetzt verlangen.

- Wenn die Nacherfüllung fehlgeschlagen ist oder eine für die Nacherfüllung vom Besteller zu setzende angemessene Frist erfolglos abgelaufen oder nach den gesetzlichen Vorschriften entbehrlich ist, kann der Besteller vom Kaufvertrag zurücktreten oder den Kaufpreis mindern. Bei einem unerheblichen Mangel besteht jedoch kein Rücktrittsrecht.
- Ansprüche des Bestellers auf Schadensersatz bzw. Ersatz vergeblicher Aufwendungen bestehen nur nach Maßgabe von Abschnitt IX und sind im Übrigen ausgeschlossen.

#### IX. Sonstige Haftung

- Soweit sich aus diesen Geschäftsbedingungen einschließlich der nachfolgenden Bestimmungen nichts anderes ergibt, haftet ACP bei einer Verletzung von vertraglichen und außervertraglichen Pflichten nach den einschlägigen gesetzlichen Vorschriften.
- Auf Schadensersatz haftet ACP – gleich aus welchem Rechtsgrund – bei Vorsatz und grober Fahrlässigkeit. Bei einfacher Fahrlässigkeit haftet ACP nur
  - für Schäden aus der Verletzung des Lebens, des Körpers oder der Gesundheit,
  - für Schäden aus der Verletzung einer wesentlichen Vertragspflicht (Verpflichtung, deren Erfüllung die ordnungsgemäße Durchführung des Vertrags überhaupt erst ermöglicht und auf deren Einhaltung der Vertragspartner regelmäßig vertraut und vertrauen darf); in diesem Fall ist die Haftung von ACP jedoch auf den Ersatz des vorhersehbaren, typischerweise eintretenden Schadens begrenzt.
- Die sich aus Ziffer 2 ergebenden Haftungsbeschränkungen gelten nicht, soweit ACP einen Mangel arglistig verschwiegen oder eine Garantie für die Beschaffenheit der Ware übernommen hat. Das gleiche gilt für Ansprüche des Bestellers nach dem Produkthaftungsgesetz.
- Wegen einer Pflichtverletzung, die nicht in einem Mangel besteht, kann der Besteller nur zurücktreten oder kündigen, wenn ACP die Pflichtverletzung zu vertreten hat. Ein freies Kündigungsrecht des Bestellers (insbesondere gemäß §§ 651, 649 BGB) wird ausgeschlossen. Im Übrigen gelten die gesetzlichen Voraussetzungen und Rechtsfolgen.

#### X. Verjährung

- Abweichend von § 438 Abs. 1 Nr. 3 BGB beträgt die allgemeine Verjährungsfrist für Ansprüche aus Sach- und Rechtsmängeln ein Jahr ab Ablieferung.
- Handelt es sich bei der Ware jedoch um ein Bauwerk oder eine Sache, die entsprechend ihrer üblichen Verwendungsweise für ein Bauwerk verwendet worden ist und dessen Mangelhaftigkeit verursacht hat (Baustoff), beträgt die Verjährungsfrist gemäß der gesetzlichen Regelung 5 Jahre ab Ablieferung (§ 438 Abs. 1 Nr. 2 BGB). Unberührt bleiben auch gesetzliche Sonderregelungen für dingliche Herausgabean-sprüche Dritter (§ 438 Abs. 1 Nr. 1 BGB), bei Arglist des Verkäufers (§ 438 Abs. 3 BGB) und für Ansprüche im Lieferantenregress bei Endlieferung an einen Verbraucher (§ 479 BGB).
- Die vorstehenden Verjährungsfristen des Kaufrechts gelten auch für vertragliche und außervertragliche Schadensersatzansprüche des Bestellers, die auf einem Mangel der Ware beruhen, es sei denn die Anwendung der regelmäßigen gesetzlichen Verjährung (§§ 195, 199 BGB) würde im Einzelfall zu einer kürzeren Verjährung führen. Die Verjährungsfristen des Produkthaftungsgesetzes bleiben in jedem Fall unberührt. Ansonsten gelten für Schadensersatzansprüche des Bestellers gemäß Abschnitt IX ausschließlich die gesetzlichen Verjährungsfristen.

#### XI. Wasserstoffversprödung

- ACP und der Besteller sind sich der vielfältigen Ursachen und Probleme eines wasserstoffinduzierten Sprödrückens insbesondere bei galvanisch beschichteten, hochfesten bzw. einatzgehärteten Artikeln ab einer Zugfestigkeit von 1000 N/mm<sup>2</sup> und Kern- oder Oberflächenhärtungen ab 320 HV gemäß DIN EN ISO 4042 bewusst. Die vollständige Beseitigung der Wasserstoffversprödungsgefahr kann von ACP nicht gewährleistet werden.
- Wenn die Wahrscheinlichkeit einer Wasserstoffversprödung wegen des konkreten Einsatzbereichs der von ACP gelieferten Ware z. B. konstruktionsbedingt oder aus Gründen der Sicherheit verringert werden soll, ist der Besteller verpflichtet, gemeinsam mit ACP eine Vereinbarung über die Prozessdurchführung und Materialbeschaffung zu treffen, um den vorgenannten Gefahren zu begegnen.
- Die DIN EN ISO 4042 ist integraler Bestandteil der zwischen ACP und dem Besteller geschlossenen Verträge.

#### XII. Rechtswahl und Gerichtsstand

- Für diese Geschäftsbeziehungen und alle Rechtsbeziehungen zwischen ACP und dem Besteller gilt das Recht der Bundesrepublik Deutschland unter Ausschluss internationalen Einheitsrechts, insbesondere des UN-Kaufrechts. Voraussetzungen und Wirkungen des Eigentumsvorbehalts gemäß Abschnitt IV unterliegen dem Recht am jeweiligen Lagerort der Sache, soweit danach die getroffene Rechtswahl zugunsten des deutschen Rechts unzulässig oder unwirksam ist.
- Ist der Besteller Kaufmann i. S. d. Handelsgesetzbuchs, eine juristische Person des öffentlichen Rechts oder Träger eines öffentlich-rechtlichen Sondervermögens, ist ausschließlicher – auch internationaler – Gerichtsstand für alle sich aus dem Vertragsverhältnis unmittelbar oder mittelbar ergebenden Streitigkeiten das für den Geschäftssitz der Fa. ACP in 74635 Kupferzell örtlich zuständige Gericht. ACP ist jedoch auch berechtigt, Klage am allgemeinen Gerichtsstand des Bestellers zu erheben.

Stand Juni 2018

---

## Sie erreichen uns

Montag bis Donnerstag: 7:30 Uhr bis 17:00 Uhr  
Freitag: 7:30 Uhr bis 15:00 Uhr

---

## Kontakt

ACP Baustofftechnik  
Am Wasserturm 4  
DE-74635 Kupferzell

Telefon 07944 933-0  
[www.acp-baustofftechnik.de](http://www.acp-baustofftechnik.de)  
[info@acp-baustofftechnik.de](mailto:info@acp-baustofftechnik.de)

Online-Shop: [www.acp-baustofftechnik.de/shop](http://www.acp-baustofftechnik.de/shop)

